

5 LINIJOS
6 KOLEKCIJOS

25
GARANTIJOS
METAİ



Doors and windows
VIK KING

KOMPOZITINĖS
LAUKO DURYS

2020

1 LEIDIMAS



PILDOME SVAJONES APIE GRAŽŲ IR FUNKCIONALŲ NAMAŲ

Vikking, tai šeimos įmonė su 30 metų istorija. Mes visada laikomės nekintančio principo - vadovautis nesenstančiomis verslo patikimumo vertybėmis.

Patikimumas ir sąžiningumas bei misijos gaminti aukščiausios kokybės gaminius pojūtis, tai mūsų misijos rodikliai nesikeičiantys eilę metų. Tai patvirtina gausus sertifikatų, išskyrimų skaičius bei pastoviai augantis patenkintų klientų ratas keliolikoje pasaulio šalių.

Nuo pagrindų sukūrėme pilnai autorinę, energiją taupančią, kompozitinių durų technologiją, su pranašiais techniniais parametrais, privalumais bei estetinėmis vertybėmis, su kuriais tradiciniai gaminiai negali susidoroti.

LED apšvietimas varčioje, novatoriška PVC stakta dekoruota Real Wood, patentu saugoma stiklo paketo konstrukcinė klijavimo sistema, kurios dizainas ir dekoracijų pasirinkimas yra ribojamas tik vaizduotės, ar pasauliniu mastu unikalioms durys su abipusiu nesiliečiančiu sujungimu iš Ultimate linijos - tai vos dalis plačių mūsų R&D skyriaus pasiekimų. Pasitenkinimas gerai atlikta misija ir pastovus dalyvavimas procese kuriant naujas tendencijas, mums yra neįkainojama vertė.



REAL WOOD PERSONALIZUOTOS KOMPOZITINĖS DURYS IR LANGAI

VIKING prekinis ženklas, tai pritaikytos durys ir langai. Šiais laikais, kai visame pasaulyje vyrauja gaminių unifikavimo ir standartizavimo tendencija, mes iš nedaugelio siūlome produktus pagamintus pagal matmenis. Kiekvieną Real Wood kompozitinių durų bei langų egzempliorių projektuojame atsižvelgdami į reikliausius lūkesčius, o visa tai tam, kad jūs išstisus metus galėtumėte džiaugtis geru pasirinkimu.

Pažangią technologiją ir ultra inovatyvius sprendimus sujungėme su tradicija, meistriškumu ir rūpesčiu dėl kiekvienos detalės, kad kiekvienas langas ir durys išsiskirtų neįprastu tikslumu, kokybišku atlikimu ir optimaliu funkcionalumu, be mažiausių nukrypimų nuo legendinio patvarumo ir naudojimo komforto, kuris priskiriamas prabangiems produktams.

TOBULAS PRITAIKYMAS

Pasidalinkite su mumis savo svajonėmis, pasirinkite iš ypač prabagios aukščiausios kokybės rankenų, turėklų bei kitos galanterijos pasiūlos, o mes su didžiausiu rūpesčiu juos sukomponuosime. Jūsų saugumą ir naudojimo komfortą padidina pažangios valdymo sistemos bei SMART HOME integruojančios instaliacijos.

INOVATYVUMAS IR DIZAINAS

ULTIMATE durų linija - iš abiejų pusių sujungta durų varčia su stakta - viskas pagaminta iš kompozitinių medžiagų. Tokie novatoriški sprendimai padeda įgyvendinti nestandartinius pageidavimus. Sprendimų, matmenų ir įrengimo laisvė bei paslėptų vyrių estetika, užtikrina unikalias etetines vertybes be mažiausių kokybės ir ilgamečio naudojimo nukrypimų. ULTIMATE durys stebina savo novatorišku ir elegantišku minimalizmu.

ATSIVERKITE NAUJOMS GALIMYBĖMS



KOKYBĖS GARANTIJA

Kadangi siūlome jums aukščiausios kokybės ir patvarumo kompozitines duris, nepriklausomai nuo įstatyminės vartotojų teisių apsaugos, priimame iššūkį suteikti prailgintą eksploataavimo be defektų garantiją. Tai neginčijamas kompozitinių durų sistemos pranašumas, kuriam neprilygsta mediena ar metalas.

Suprantamos taisyklės

Užtikrinta gamintojo garantija dėl techninio efektyvumo sąlygojama:

- I - tinkamu, pagal eksploataavimo sąlygas durų linijos ir jų įrengimo parinkimu,
- II - kompozicinių durų eksploatavimu pagal jų paskirtį,
- III - įgaliotų montuotojų atliekamu durų montажu panaudojant šiltą montажą vadovaujantis gamintojo nuorodymais,
- IV - periodinių apžiūrų atlikimu, reguliavimu bei priežiūra pagal gamintojo nurodymus,
- V - staigiu pranešimu apie defektus siekiant išvengti tolimesnio durų gadinimo,
- VI - durų naudojimui individualaus būsto segmente, kitiems panaudojimams galioja standartinė 3 metų garantija.

Pilną garantijos nuostatų turinį bei nuorodas dėl kokybės, tinkamo montavimo, eksploataavimo bei priežiūros, prie kiekvieno gaminio prijungiame paskirties valstybės kalba.

Užtikriname garantinį ir pogarantinį aptarnavimą.



PASTOVUS



SAUGUS



FUNKCIONALUS

Kompozitinė varčia ir stakta

25 metai

PVC staktos, vyriai bei užraktų laikikliai

20 metų

Lakuoti paviršiai bei vitražiniai paketai ir tarpikliai

5 metai

Plokštelinės spygnos bei kitų durų komponentų techninis efektyvumas

3 metai

Prekinis ženklas - pažado išpildymo garantija

VIKKING kompozitinės durys, tai aukščiausios kokybės garantija kartoms

JUMS NEREIKĖS TAIKYTIS SU KOMPROMISAIŠ!

Ne visi gamintojai sugeba patenkinti griežtus reikalavimus siekiant suderinti aukščiausias durų estetiškes vertybes jungiant su geriausia jūsų namų apsauga. Nuo pagrindų sukūreime inovatyvias kompozitines duris tam, kad patenkintume jūsų labiausiai individualius lūkesčius.

Pažangi technologija ir inovatyvūs sprendimai leidžia pagaminti bet kokias jūsų svajonių duris be mažiausių nukrypimų nuo kokybės ir patvarumo! Jokios kitos durys neturi tiek privalumų, be trūkumų ir apribojimų, kuriais pasižymi tradicinės technologijos. Kompozitinės durys yra atsparios nepalankioms oro sąlygoms, nesugeria drėgmės, nerūdija ir išlaiko nepakitusią kokybę dešimtis metų.

VIKKING IŠTISUS METUS UŽSIIMA LABIAUSIAI NESTANDARTINIŲ UŽSAKYMŲ ĮGYVENDINIMU.

Išlaisvinkite savo kūrybiškumą - pradėkite nuo durų pakeitimo.

Pasirinkite savo stilių, bet kokių spalvų sujungimą ir durų paviršiaus tekstūrą, pasirinkite patogias rankenas ir gražiausius vitražus, kitais dalykais su didžiausiu pietizmu pasirūpinsime mes

Tam, kad būtų užtikrintas mūsų itin turtingos pasiūlos skaidrumas, šiuo leidiniu palengvinsime durų pasirinkimą padalindami į linijas, kolekcijas, modelius bei įrangą.

**Pasidalinkite su mumis savo pageidavimais, o mūsų projektuotojai
įdės pastangų, kad įgyvendintų išrankausius sprendimus. Nes mūsų
devizas yra „tai, kas kitiems yra neįmanoma, mums tai standartas“.**





NAUJIENA ULTIMATE LINIJA

▶ **NOVATORIŠKA
DURŲ KONSTRUKCIJA**

▶ **VARČIOS STORIS 90 MM**

▶ **KOMPOZITINĖ STAKTA**

▶ **SUJUNGOTOS IŠ ABIEJŲ PUSIŲ**

▶ **NEMATOMI VYRIAI**

DAUGIAU INFORMACIJOS
15 LAPE

Pajuskite technologijos jėgą, kuri saugo jūsų saugumą. Solidžiausia konstrukcija dėl pažangios kompozitų technologijos ir unikalių sprendimų. Komponentai iš pripažintų tiekėjų remia aukščiausią kompozitinių durų kokybę.

2020 NAUJIENOS

Naujienos laikiklių srityje

Naujas rankenų ir laikiklių kolekcijas, taip pat kitą papildomą įrangą, surasite 62-64 lapuose



Danga su GALAXY EFEKTU

Danga su milteliniu GALAXY efektu gali būti naudojama ant SMOOTH paviršiaus su visomis spalvomis iš RAL paletės.

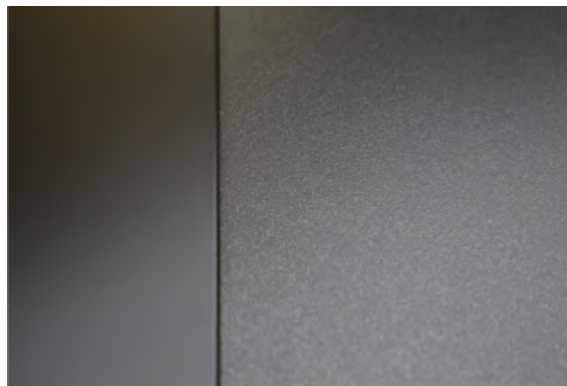

ONLINE durų konfigūradorius

Savarankiškai sukonfigūruokite savo išsvajotas duris neišeidami iš namų!



ARCTIC ULTRA LINIJA

Nauja ARCTIC ULTRA linija su 90 mm storio varčia sujungta su šešių kamerų 85 mm PVC stakta, pasiekia įspūdingą šilumos perdavimo koeficientą Ud jau nuo 0,51 W/m²K. Išsamiau 14 lape.



VINTAGE kolekcija

Discover our range of doors from the Vintage collection with beautiful rustic slats. More details on page 20.



NAUJA JŪSŲ DURŲ DIMENSIJA

ĮKVĖPIMAS IEŠKANTIEMS NESTANDARTINIŲ SPRENDIMŲ

Portalas, tai pastovus durų montavimas šoninėje, viršutinėje sistemoje ar bet kokioje sujungimo konfigūracijoje, kuris sudaro patrauklų architektūrinį komponentą. Portalus, panašiai kaip duris, gaminame iš kompozitinių medžiagų. Todėl jie yra lygiai taip pat šilti, patvarūs ir atsparūs bet kokioms oro sąlygoms.

Platus matmenų bei dekoratyvinių sprendimų pasirinkimas užtikrina jūsų namo priekinės dalies norimą aranžuotę.

Prieinami tik kompozitinių durų linijoje ULTIMATE.



NAUDOJIMO KOMFORTAS IR FUNKCIONALUMAS

SMART HOME - DURYS SU IŠMANIUOJU VALDYMU

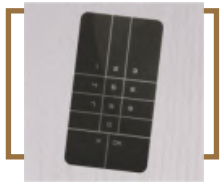

Ar galima užmišrti apie namų raktus? Aišku, pakeiskite juos pagal savo norus: išmaniuoju telefonu, klaviatūra, pirštų atspaudų skaitytuvu, kortele ar rankiniu pakabuku.

FUNKCIONALI ĮRANGA



Nuotolinis valdymas, automatiškai rakinantis kelių punktų užraktas, nematomas uždarymo įtaisas, elektroninis vaizdo ieškiklis, uždarymo jutiklis, tai tik keli iš daugelio inovatyvių sprendimų, kurie tarnaus jūsų patogumui ir saugumui.

ARMUOTA STIKLO PLUOŠTU



Dėl panaudotos stiklo pluošto technologijos kompozitinės durys bus neįveikiamos įsibrovėliams, nereikia varginančio ir dažno aptarnavimo, o jų nepalyginamas patvarumas užtikrina ramybę kartoms.

PATVARIOS IR ATSPARIOS PAŽEIDIMAMS

**25
GARANTIJOS
META**

Kompozitinės durys yra atsaprios drėgmei ir ekstremalioms oro sąlygoms - varčios nesideformuoja veikiamos oro sąlygų ir yra atsaprios mechaniniams pažeidimams žymiai labiau nei durys ir tradicinių medžiagų. Užtikriname nekintantį patvarumą dešimtmečius.

PUIKŪS PARAMETRAI IR SAUGUMAS

ŠILČIAUSIOS DURYS RINKOJE

Ud jau nuo
0,49

Kompozitinės durys, skirtingai nei tradicinės metalinės ar aliuminio durys, yra pagamintos vien tik iš medžiagų, kurios saugo nuo brangios energijos praradimo. O tai reiškia išmatuojamas santaupas namo šildyme žiemos laikotarpiu. Visos kompozicinių durų linijos su kaupu tenkina pasyvios statybos reikalavimus.

NEREIKIA STOGELIO



Kompozitinės durys, skirtingai nei metalinės ar medienos durys, nerūdija, yra atsaprios drėgmei ir kenksmingam UV spinduliavimui. Vienintelės savo klasėje neturi jokių apribojimų, kurie susiję su būtinybe įrengti stogelį ir išlaikyti minimalius nuotolius nuo šildymo įrenginių namo viduje.

ŠILTI RĖMELIAI STIKLO PAKETUOSE



Visi stiklo paketai kompozitinėse duryse standarte turi super šiltus rėmelius tarp stiklų. Šilto rėmelio technologija turi įtakos energijos taupymui, garso izoliavimui bei sujungtų stiklo paketų eksploataavimo laikui.

SAUGŪS



Apsaugos klasė RC2 užtikrina ramybę ir saugumo jausmą. Kompozitinės durys turi įrengtus kelių punktų užraktus ir apsaugos nuo įsilaužimų spynų sistemą, kuri padidina saugumo lygį ir saugo nuo įsilaužimo.

NESTANDARTINIAI ATLIKIMAI

VISOS PASAULIO SPALVOS

Kompozitines duris lakuojame visomis RAL paletės spalvomis, tame tarpe su specialiais efektais bei su įvairiais į medieną panašiais dekoravimo elementais. Niekas netrukdo, kad durys būtų norimos spalvos.



NEMATOMI VYRIAI

ULTIMATE linija nurodo naujas tendencijas, o jų funkcionalumą padidina paslėpti vyriai, kurie leidžia atidaryti duris 180°.



LED APŠVIETIMAS

LED apšvietimas stiklo paketuose, tai patraukli ir funkcionali apšvietimo alternatyva jėjimui. Viking yra pirmtas panaudojant integruotą LED apšvietimą duryse, tame tarpe taip pat prie slenksčio.



APŠVIEČIAMA VARČIA

Subtilus spindesys kylantis iš po kompozitinės varčios, užtikrina nebanalų jėjimo zonos apšvietimą.



SPALVOS SU PERLŲ EFEKTU

Autorinė lakavimo technologija padeda panaudoti perlų efektą kiekvienoje RAL paletės spalvoje ar į medieną panašiuose dekoruose.



INDIVIDUALI PUOŠYBA

Patvariai ir estetiškai pažymėkite savo namo numerį, pasiūlykite bet kokią turinį ar dekoravimą, o mes išpildysime jūsų pageidavimą.



CRYSTAL kolekcija

Nesenstantis grožis užburtas stikle



CRYSTAL kolekcijos duryse stiklo paketas yra pagamintas iš step technologijos. Vidinis paketo stiklas papuoštas specialiu keraminiu sluoksniu, turi didesnį paviršių nei vidinis stiklas. Rezultate gauname unikalius vizualius efektus.

Crystal 01 modelis prieinamas tik ARCTIC PLUS linijoje su šiais matmenimis:

- 1020 x 2080
- 1070 x 2130

Design 3D aplikacija



Kompozitinė durų varčia, kurios storis 65 mm, iš ARCTIC linijos su papildoma danga, kurios storis 43 mm.

Varčia 3D prieinama tik ARCTIC linijoje, variantas atidaromas į vidų.

Išoriniai durų iš šios kolekcijos matmenys:

- 970 x 2030
- 970 x 2130
- 1070 x 2030
- 1070 x 2130

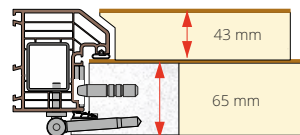

Stiklo paketai privalite technologijoje

Elektroniniu būdu valdomas stiklas su kintančiu permatomumu. Su žemos įtampos maitinimu skystųjų kristalų dalelės LC folijoje yra reguliarioje sistemoje, todėl stiklas tampa permatomas.



Saugokite savo privatumą
kada norite ir kaip norite

NESTANDARTINIAI ATLIKIMAI

DURYS XXL

Galimybė pagaminti XXL duris, kurių matmenys 1150 mm x 2450 mm.

Jums reikia ko nors didesnio? Pasirinkite duris su apšvietimais ar portalu.

DURYS MINI

Durų sutrumpinimas ir susiaurinimas be apribojimų.



ŠONINIAI IR VIRŠUTINIAI LANGELIAI

Vien tik kompozitinių durų sistemoje

Galimybė naudoti šoninius ir viršutinius langelius bet kioje konfigūracijoje, bet kokių matmenų ir formų.

Patikrinkite stiklų konfigūracijų variantus 71 lape. 



U ULTIMATE

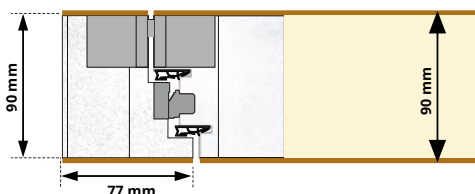

Pirmas pasaulyje unikalus varčios su kompozitine stakta sujungimas, su savybėmis, kurių neturi tradiciniai sprendimai. Viskas pagaminta iš tokios pačios technologijos, iš kompozitinių medžiagų. Iš abiejų pusių sujungta varčia su stakta, daugiau nei vidutiniškai stabilios, ultra šiltos, neribotame sprendimų kataloge. Prieinamos tik ULTIMATE linijoje.

AU ARCTIC ULTRA

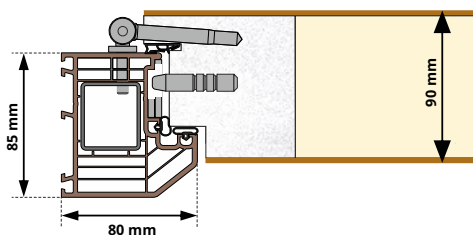

Inovatyvi šešių kamerų stakta PVC A plus klasė, su Real Wood ar švelniu paviršiumi. PVC profiliai atsparūs drėgmei, puikiai izoluoja šaltį ir nereikalauja priežiūros. Paplatinimų, jungiklių ir juostų sistema užtikrina norimą staktų konfiguravimą.

Solidi, daugelio sluoksnių konstrukcija, užtikrina varčios stabilumą bei apsaugą nuo įsilaužimo. Varčios danga pagaminta iš aukščiausios kokybės kompozitinių plokščių, armuotų stiklo pluoštu, atsparių įbrėžimams ir pažeidimams.

Aukščiausios kokybės lakai su bet kokiais RAL spalvomis, ar su vienu iš daugelio į medieną panašių dekorų, sujungtų su visiškai drėgmei atspariomis kompozitinėmis durimis, padaro, kad jos tampa atsparios tokiu lygiu, kuris nepasiekiamas tradicinėms durims.

AP ARCTIC PLUS

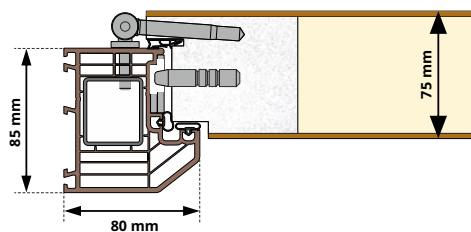

A ARCTIC

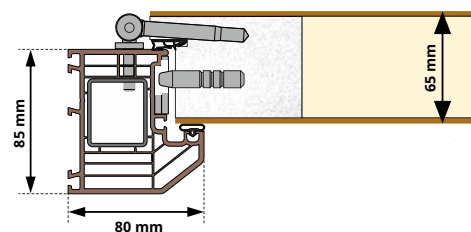

Kompozitinė varčia su specialia sutvirtinta konstrukcija padeda išvengti deformacijų net esant sunkiausiomis oro sąlygoms; atsparios drėgmei ir mechaniniams pažeidimams. Tik kompozitinės varčios išlaiko nekintančią kokybę dešimtmečius be priežiūros ir lakavimo poreikio.

Vandeniui atsparus kompozitinis rėmas saugo varčios vidų nuo drėgmės, o putų izoliacija be CFC su specialiai kompozitinių durų sistemoms suprojektuotais parametrais užtikrina puikią apsaugą nuo šilumos praradimo.

Suprojektuotos specialiai kompozitinėms durims silikoninės tarpinės, garantuoja aukščiausią apsaugą nuo šilumos praradimo aplink visą perimetrą ir užtikrina daugiau nei standartinį komfortą uždarant.

T TOP

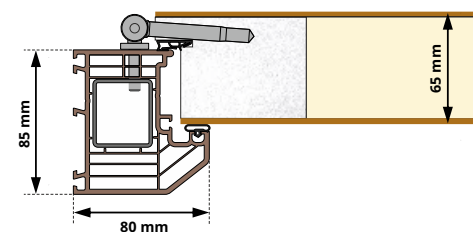

U ULTIMATE

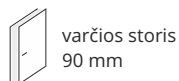

varčios storis
90 mm



terminė izoliacija
 U_a jau nuo 0,49 W/m²K



apsaugos
klasė Rc2

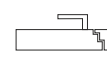

apibusiai
sujungta



nereikia įrengti
stogelio

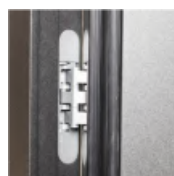

Nematomi vyriai

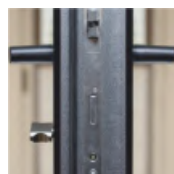

Kompozitinės varčios
ir staktos plotis 90 mm



Apsauga nuo įsilaužimo



Žemas aliuminio slenkstis
Su šilumos izoliacijos
profilu po slenkščiu



Staktos prikabinimo
juosta, reguliuojama;

STANDARTINIS ĮRENGIMAS

Standartinis įėjimo durų įrengimas iš ULTIMATE linijos:

- Kompozitinė varčia, kurios storis **90 mm**, apibusiai sujungta su skirtinga kompozicine stakta su į medieną panašia Real Wood struktūra, su priemoka: paviršius *SMOOTH*; su priemoka: bet koks abiejų paviršių sujungimas;
 - Kompozitinė stakta 90 x 77 mm su paviršiumi tokiu pačiu, kaip varčia;
 - Sujungimas: apibusiai sujungta varčia su stakta;
 - Kompletiškos lakuotos durys aukščiausios kokybės lakais su visomis RAL paletės spalvomis arba su vienu iš keliolikos į medieną panašių dekorų, be priemokos su perlų efektu arba *Galaxy*, su priemoka: lakavimas keliomis bet kaip sujungtomis spalvomis
 - Žemas aliuminio slenkstis, su šilumos izoliacijos profiliu po slenkščiu; galima su priemoka su šiltų profilių sistema po slenkščiu;
 - Trys nematomi vyriai, reguliuojami 3D;
 - Apsaugos nuo įsilaužimų sistema;
 - Trijų taškų nuo įsilaužimo saugantis linijinis užraktas rakinamas rankena, šerdimi ar automatiškai;
 - Staktos prikabinimo juosta, reguliuojama;
 - Dviguba, krumplinė sandarinimo sistema;
 - Izoliacija nuo vėjo - papildoma tarpinė prie staktos prie slenkščio;
 - Variantas su priklijavimu: keturių stiklų paketas su šiltų rėmelių sistema;
- Durų kainoje pasirinkimui vienas iš daugelio dekorų pavyzdžių iš grupės „0“, „I“, arba „II“ su galima priemoka: dekoruoti vitražiniai paketai iš „III“ grupės;

Durų kainoje yra skirtų montavimo konsolių komplektas.

AU ARCTIC ULTRA

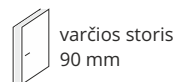

varčios storis
90 mm



terminė izoliacija
 U_d jau nuo 0,51 W/m²K



apsaugos
klasė Rc2

įstumiamo
sistema



nereikia įrengti
stogelio

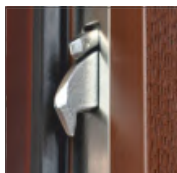

Daugelio punktų nuo
įsilaužimo saugančios
plokštelinės spygnos



Šešių kamerų PVC stakta

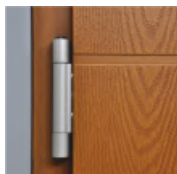

Keturi vyriai reguliuojami 3D

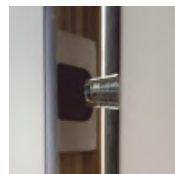

Apsauga nuo įsilaužimo

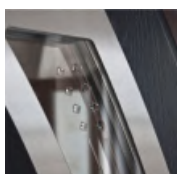

keturių stiklų paketas
su šiltų rėmelių sistema



Silikoninės tarpinės



Žemas aliuminio slenkstis
su terminė pertrauka



Izoliacija nuo vėjo

STANDARTINIS ĮRENGIMAS

Standartinis įėjimo durų įrengimas iš ARCTIC ULTRA linijos:

- Kompozitinė varčia 90 mm storio su abipusia į medieną panašia Real Wood paviršiaus struktūra,
su priemoka: paviršius SMOOTH;
su priemoka: bet koks abiejų paviršių sujungimas;
- PVC stakta 85 mm, šešių kamerų A Plus klasės su paviršiumi tokiu pačiu, kaip varčios;
- Kompletiškos lakuotos durys aukščiausios kokybės lakais su visomis RAL paletės spalvomis arba su vienu iš keliolikos į medieną panašių dekorų,
be priemokos su perlų efektu arba Galaxy,
su priemoka: lakavimas keliomis bet kaip sujungtomis spalvomis
- Žemas aliuminio slenkstis su terminė pertrauka,
galimai su šiltų profilių sistema po slenkščiu;
- Keturi vyriai reguliuojami 3D su padidintu atsparumu įsilaužimams, komplekte su armatūros spalvos apsaugomis;
- Apsaugos nuo įsilaužimų sistema;
- Trijų taškų nuo įsilaužimo saugantis linijinis užraktas rakinamas rankena, šerdimi ar automatiškai;
- Nerūdijančio plieno reguliuojamų kabliukų komplektas;
- Triguba, krumplinė sandarinimo sistema;
- Izoliacija nuo vėjo - papildoma tarpinė prie staktos prie slenkščio;
- Variantas su priklijavimu: keturių stiklų paketas su šiltų rėmelių sistema;

Durų kainoje pasirinkimui vienas iš daugelio dekorų pavyzdžių iš grupės „0“, „I“, arba „II“
su galima priemoka: dekoruoti vitražiniai paketai iš „III“ grupės;

Durų kainoje yra skirtų montavimo konsolių komplektas.



Šilčiausios durys savo klasėje

AP ARCTIC PLUS

varčios storis
75 mm



terminė izoliacija
U₀ jau nuo 0,58 W/m²K



apsaugos
klasė Rc2

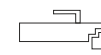

įstumiama
sistema



neriekia įrengti
stogelio

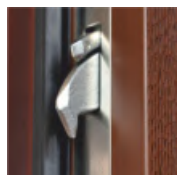

Daugelio punktų nuo
įsilaužimo saugančios
plokštelinės spynos

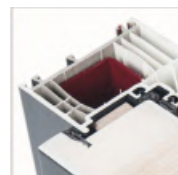

Šešių kamerų PVC stakta

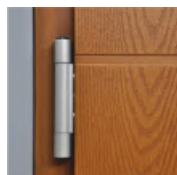

Keturi vyriai reguliuojami 3D

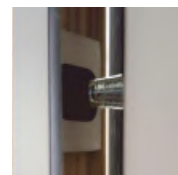

Apsauga nuo įsilaužimo



Trijų stiklų paketas
su šiltų rėmelių sistema



Silikoninės tarpinės



Žemas aliuminio slenkstis
su termine pertrauka



Izoliacija nuo vėjo

STANDARTINIS ĮRENGIMAS

Standartinis įėjimo durų įrengimas iš ARCTIC PLUS linijos:

- Kompozitinė varčia 75 mm storio su abipusia į medieną panašia Real Wood paviršiaus struktūra,
su priemoka: paviršius SMOOTH;
su priemoka: bet koks abiejų paviršių sujungimas;
- PVC stakta 85 mm, šešių kamerų A Plus klasės su paviršiumi tokiu pačiu, kaip varčios;
- Komplektiškos lakuotos durys aukščiausios kokybės lakais su visomis RAL paletės spalvomis arba su vienu iš keliolikos į medieną panašių dekorų,
be priemokos su perlų efektu,
su priemoka: lakavimas keliomis bet kaip sujungtomis spalvomis
- Žemas aliuminio slenkstis su termine pertrauka,
galimai su priemoka su šiltų profilių sistema po slenkščiu;
- Keturi vyriai reguliuojami 3D su padidintu atsparumu įsilaužimams, komplekte su armatūros spalvos apsaugomis;
- Apsaugos nuo įsilaužimų sistema;
- Trijų taškų nuo įsilaužimo saugantis linijinis užraktas rakinamas rankena, šerdimi ar automatiškai;
- Nerūdijančio plieno reguliuojamų kabliukų komplektas;
- Triguba, krumplinė sandarinimo sistema;
- Izoliacija nuo vėjo - papildoma tarpinė prie staktos prie slenkščio;
- Variantas su priklijavimu: trijų stiklų paketai su šiltų rėmelių sistema;

Durų kainoje pasirinkimui vienas dekorų pavyzdžių iš „0“ arba „I“ grupės,
su galima priemoka: dekoruoti vitražiniai paketai iš „II“ arba „III“ grupės.

Durų kainoje yra skirtų montavimo konsolių komplektas.

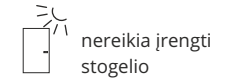
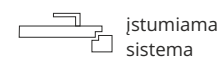
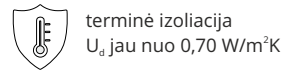
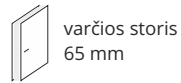
A**ARCTIC**

Daugelio punktų nuo įsilaužimo saugančios plokštelinės spygnos



Šešių kamerų PVC stakta



Trys vyriai reguliuojami 3D

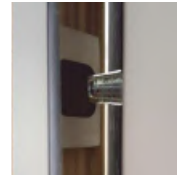

Apsauga nuo įsilaužimo

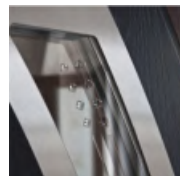

Trijų stiklų paketas su šiltų rėmelių sistema



Silikoninės tarpinės



Žemas aliuminio slenkstis su terminė pertrauka



Izoliacija nuo vėjo

STANDARTINIS ĮRENGIMAS

Standartinis įėjimo durų įrengimas iš ARCTIC linijos:

- Kompozitinė varčia 65 mm storio su abipusia į medieną panašia Real Wood paviršiaus struktūra,
su priemoka: paviršius SMOOTH;
su priemoka: bet koks abiejų paviršių sujungimas;
- PVC stakta 85 mm, šešių kamerų A Plus klasės su paviršiumi tokiu pačiu, kaip varčios;
- Kompleksiškos lakuotos durys aukščiausios kokybės lakais su visomis RAL paletės spalvomis arba su vienu iš keliolikos į medieną panašių dekorų,
be priemokos su perlų efektu,
su priemoka: lakavimas keliomis bet kaip sujungtomis spalvomis
- Žemas aliuminio slenkstis su terminė pertrauka,
galimai su šiltų profilių sistema po slenkščiu;
- Trys vyriai reguliuojami 3D su padidintu atsparumu įsilaužimams, komplekte su armatūros spalvos apsaugomis;
- Apsaugos nuo įsilaužimų sistema;
- Trijų taškų nuo įsilaužimo saugantis, rankena ar šerdimi rakinama plokštelinė spyna,
su galima priemoka automatiškai rakinama spyna;
- Nerūdijančio plieno reguliuojamų kabliukų komplektas;
- Dviguba, krumplinė sandarinimo sistema;
- Izoliacija nuo vėjo - papildoma tarpinė prie staktos prie slenkščio;
- Variantas su priklijavimu: trijų stiklų paketai su šiltų rėmelių sistema;

Durų kainoje pasirinkimui vienas dekorų pavyzdžių iš „0“ arba „I“ grupės, su galima priemoka: dekoruoti vitražiniai paketai iš „II“, arba „III“ grupės.

Durų kainoje yra skirtų montavimo konsolių komplektas.



ARCTIC linija - kompozitinės durys reiklams ir vertinantiems kokybę.

T TOP

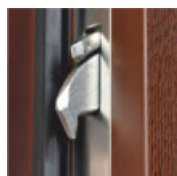
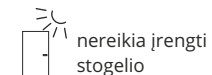
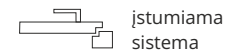
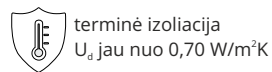
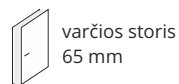

Daugelio punktų nuo įsilaužimo saugančios plokštelinės spygnos

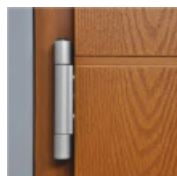

Trys vyriai reguliuojami 3D

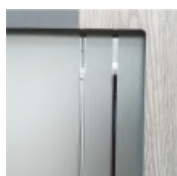

Trijų stiklų paketas su šiltų rėmelių sistema

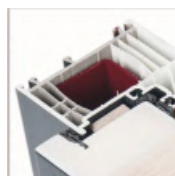

Šešių kamerų PVC stakta



Silikoninės tarpinės



Izoliacija nuo vėjo



Žemas aliuminio slenkstis su termine pertrauka

STANDARTINIS ĮRENGIMAS

Standartinis įėjimo durų įrengimas iš TOP linijos:

- Kompozitinė varčia 65 mm storio su abipusia į medieną panašia Real Wood paviršiaus struktūra,
- PVC stakta 85 mm, šešių kamerų A Plus klasės su paviršiumi tokiu pačiu, kaip varčios;
- Komplektiškos lakuotos durys aukščiausios kokybės lakais su visomis RAL paletės spalvomis
be priemokos su perlų efektu,
su priemoka: su vienu iš keliolikos į medieną panašių dekorų,
- Žemas aliuminio slenkstis su termine pertrauka,
galimai su šiltų profilių sistema po slenkščiu;
- Trys vyriai reguliuojami 3D su padidintu atsparumu įsilaužimams, komplekte su armatūros spalvos apsaugomis;
- Trijų taškų nuo įsilaužimo saugantis, rankena ar šerdimi rakinama plokštelinė spygna;
- Nerūdijančio plieno reguliuojamų kabliukų kompleksas;
- Dviguba, krumplinė sandarinimo sistema;
- Izoliacija nuo vėjo - papildoma tarpinė prie staktos prie slenkščio;
- Variantas su priklijavimu: trijų stiklų paketai su šiltų rėmelių sistema;

Durų kainoje pasirinkimui vienas dekorų pavyzdžių iš „0“ grupės,
su galima priemoka: dekoruoti vitražiniai paketai iš „1“ grupės.

* Apsaugos nuo įsilaužimo klasė RC2 pagal Europos standartą PN-EN 1627 - pasirinktinai, su priemoka.

Durų kainoje yra skirtų montavimo konsolių kompleksas.

LAIKAS JŪSŲ GERAM PASIRINKIMUI

Savybės	ULTIMATE	ARCTIC ULTRA	ARCTIC PLUS	ARCTIC	TOP	X ĮMONĖS PASIŪLYMAS
Terminė izoliacija pagal Europos standartą PN-EN 14351	jau nuo 0,49 W/m ² K	jau nuo 0,51 W/m ² K	jau nuo 0,58 W/m ² K	jau nuo 0,70 W/m ² K	jau nuo 0,70 W/m ² K	
Apsaugos nuo įsilaužimų klasė RC2 pagal Europos standartą PN-EN 1627	S	S	S	S	P	
Reikalavimas įrengti stogelį; Periodinė lakuotų paviršių priežiūra	Nereikalaujama	Nereikalaujama	Nereikalaujama	Nereikalaujama	Nereikalaujama	
Garantija*	Varčia	25 metai	25 metai	25 metai	25 metai	25 metai
	Kompozitinė stakta	25 metai	25 metai	25 metai	25 metai	25 metai
	PVC stakta	20 metų	20 metų	20 metų	20 metų	20 metų
	Lakuota danga	5 metai	5 metai	5 metai	5 metai	5 metai
	Kiti komponentai	3 metai	3 metai	3 metai	3 metai	3 metai
Kompozitinė varčia - storis mm	90 mm	90 mm	75 mm	65 mm	65 mm	
PVC stakta - 6 kamerų A+ klasė	N	S	S	S	S	
Kompozitinė stakta	S	N	N	N	N	
Real Wood paviršius (panašus į medieną)	S	S	S	S	S	
SMOOTH paviršius (lygus)	P	P	P	P	N	
Lakavimas dekorais panašiais į medieną	S	S	S	S	P	
Lakavimas keliomis spalvomis	P	P	P	P	P	
Nestandartinių dydžių durys	P	P	P	P	N	
Durys pagal individualų projektą ir įrengimą	P	P	P	P	N	
Šoniniai, viršutiniai langeliai taip pat pagal individualų projektą	P	P	P	P	P	
Krumplinių tarpinių kiekis	2	3	3	2	2	
Žemas - 20 mm aliuminio slenkstis su termine pertrauka	S	S	S	S	S	
3 punktų spyna rakinama rankena	S	S	S	S	S	
3 punktų plokštelinė spyna rakinama automatiškai	S	S	S	P	P	
Trijų punktų spyną rakinamą šerdimi	S	S	S	S	S	
Plokštelinė spyna rakinama dviem šerdimis	P	P	P	P	N	
Reguliuojami laikikliai iš nerūdijančio plieno	S	S	S	S	S	
Sisteminė laikanti plokštelė staktoje	S	N	N	N	N	
Vyriai reguliuojami 3D (trimis kryptimis) apkaustų spalva	N	S	S	S	S	
Blokadų sistema nuo įsilaužimo	S	S	S	S	P	
Nematomų vyrių sistema	S	N	N	N	N	
Stiklo paketai su šiltais rėmeliais tarp stiklų	4 stiklų	3 stiklų	3 stiklų	3 stiklų	3 stiklų	
Dekoruoti vitražiniai paketai	S	S	P	P	N	

S- standartas; P - pasirinktis; N - nėra

*Patikrinkite išsamiais sąlygas, nurodytas garantiniame lape.

Rinkdamiesi duris ir langus, patikrinkite ne tik įsigijimo kainą. Palyginkite parametrus, įrengimą, ypatingą dėmesį atkreipkite į labai svarbią gaminių savybę: jų išliekamąją vertę. Iš esmės brangesnės kompozitinės durys, palyginus su metalinėmis ar medinėmis, atsižvelgiant į jų geriausią šilumos išsaugojimą, patvarumą keliasdešimt metų ir dėl varginančių priežiūros veiksmy - perskaičiavus į naudojimą daugelį metų be gedimų, galutinai yra labiau ekonomiškos.

PAŽINKITE MŪSŲ KOLEKCIJAS



DUO COLOR kolekcija

DUO COLOR kolekcija - išrinkti modeliai, kuriuose pagrindinį vaidmenį atlieka lygus SMOOTH paviršius juodos spalvos ar bet kokios spalvos iš RAL paletės. Tai bazė įkvėpimui kuriant norimus spalvinius variantus. Perlų efektas ar miltelinis GALAXY efektas - suteiks spindesio jūsų lauko durims. Išdrįskite būti kūrybingi, nuspalvinkite savo pasaulį jau nuo pat slenksčio!

22-23 lapai



DIPLOMAT kolekcija

Šį kompozitinių durų pasiūlymą surasite DIPLOMAT kolekcijoje. Ši linija pasižymi konfigūracijų gausa, kuri patenkins labiausiai nestandartinius lūkesčius, itin turtingas durų pasirinkimas, prieinamas penkiose linijose, dpuošyba ir įrengimas - kruopščiai parinkta pagal jūsų pageidavimą. Legendinis patvarumas užtikrina jūsų artimųjų komfortą ir saugumą.

24-46 lapai



CLASSIC kolekcija

CLASSIC kolekcijoje pristatome dizainą, kuris jungia savyje klasikinį formų dizainą su FR frezavimų lengvumu. Kompozitinės įėjimo durys lakuotos viena iš daugelio dekorų, klaidinančiai primenančių natūralios medienos taurumą - pabrėžia tradicinį, nesenstantį jūsų namo stilių. Ieškote kitų dekoracijų? Nėra nieko paprastesnio! Bendrai sukurkime jūsų svajonių duris.

47-50 lapai



VINTAGE kolekcija

Pažinkite kompozitinių durų pasiūlymą iš VINTAGE kolekcijos - tikras kaimiškas lamelių grožis išryškinantis natūralios medienos taurumą. Vertikalios, horizontalios rievės, o galbūt individualus išdėstymas? Jūs sprendžiate apie lamelių išdėstymą ir jų plotį bei spalvą. Išslaisvinkite savo vaizduotę - mielai išpildysime jūsų lūkesčius!

52-53 lapai



STONE kolekcija

Unikali dekoracijų forma, kuri jungia Real Wood varčios taurumą su akmens, gaunamo iš natūralių klodų, griežtumu. Daug ultra plonų kamieno plokščių atspalvių norimoje formoje ir su norimu spalvų jungimu - tai paskatinimas ieškantiems nebanalių estetinių pojūčių. Išsilaisvinkite iš tradicinių šampų ir visuotinių dekoracijų.

51 lapas



3D kolekcija

Namas yra erdvus, namas yra 3D! Todėl sukūrėme kompozitines duris 3D kolekcijoje, trimatė varčios forma yra pagrindinis dekoratyvinis akcentas. Lakuotos kontrastuojančiomis spalvomis, papildomai išryškina individualų jūsų namo stilių. Prieinamos ARCTIC linijoje - variantas atidaromas į vidų.

54 lapas

KOMPOZITINIŲ DURŲ KAINORAŠTIS

Šis kainoraštis nurodo gamyklines neto kainas EURAIS ir taikomas komplektiškoms sumontuotoms durims ir sureguliuotoms gamykloje, pagal toliau pateiktą specifikaciją:

- Standartiniai matmenys pagal matmenų lentelę - žiūrėkite 72 lapą;
pasirinktina, su priemoka nestandartinių matmenų durys, žiūrėkite priemokų kainoraštį 66 lape, 1-3 pozicijos;
- Standartinis įrengimas bei prieinamos spalvos ir specialieji efektai: pagal paskiros linijos specifikaciją, žiūrėkite 14-19 lapus;
- Su abipusiu RW (taurios medienos tekstūra) paviršiumi,
pasirinktina su priemoka: su SMOOTH paviršiumi (lygus), žiūrėkite priemokų kainoraštį 68 lapas, 36-40 pozicijos;
pasirinktina su diejū ar daugiau spalvų panaudojimu, žiūrėkite priemokų kainoraštį 68 lape, 41-49 pozicijos;
- Su bet koku standartiniu prietaikos variantu, kuris priklauso paskiram durų modeliui, žiūrėkite lapus 22-53;
pasirinktina su priemoka: nestandartiniai atlikimai, žiūrėkite priemokų kainoraštį 68 lape, 50-58 pozicijos;
- Pasirinkimui vienas iš standartinių stiklo paketų iš grupių, priklausančių paskirai durų linijai, žiūrėkite 69 lapą;
pasirinktina, su priemoka: dekoruoti stiklo paketai iš grupių: „I“, „II“ arba „III“ - žiūrėkite kainoraštį 69 lape, 59-68 pozicijos;

Stiklo paketų katalogas, jų dekoracijų, vitražų ir stiklų asortimentas su jų jungimo variantais - parsisiuntimui www.vikking.eu

Durų kainoje įskaičiuotas skirtų montavimo konsolių komplektas (pagal nurodymus montavimui - žiūrėkite 73-74 lapą)

Portalų ir langelių kainoraštis pateiktas 71 lape.

Dėmesio: FR, FL, RZ, IN, SG, LM bei STONE aplikacijos naudojamos iš vienos pusės, dažniausia objekto išorėje.

Dėmesio: priemokos už nestandartinius sprendimus nurodytos šio katalogo 59-71 lapuose.

Dėmesio: apkaustų ir papildomos įrangos kainos nurodytos šio katalogo 62-65 lapuose.

Dėmesio: durų pagal individualius projektus atlikimo ir įrengimo kainos šioje publikacijoje nepateiktos, įkainojamos pagal atskirus užklausimus - kontaktas: wyceny@vikking.eu.

Kataloge pristatomos durų vizualizacijos yra pasiūlymas, kaip galima pagaminti su nestandartinėmis spalvų ir įrengimo konfigūracijomis. Į durų kainą neįskaičiuoti aksesuarai tokie kaip rankena, šerdis, laikikliai bei priemokos už nestandartinius atlikimus: panaudotas SMOOTH paviršius arba dviejų skirtingų paviršių vienoje varčios pusėje panaudojimas, durų lakavimas keliomis spalvomis ir nestandartinės aplikacijos. Atsižvelgiant į spausdinimo specifiką, pristatytos spalvos gali skirtis nuo realių. Siūlome patikrinti spalvas pavyzdžiuose, kurie prieinami prekybos salonuose.

Aplikacijų variantai

- RW** Real Wood paviršius (taurios medienos struktūra)
- SMOOTH** SMOOTH (lygus)* paviršius
- RW / SMOOTH** RW ir SMOOTH paviršius išorinėje varčios pusėje*
- FR** Frezuota puošyba ant varčios paviršiaus - 10 mm -vienoje pusėje
- FL** Inox sujungta juosta - 10 mm
- RZ** Inox sujungtas rėmelis
- KZL** Kompozitinis rėmelis išorinis pusiau sujungtas
- KWL** Kompozitinis rėmelis vidinis pusiau sujungtas
- ZW** Sistema iš abiejų pusių bė rėmelių*
- LC** Cokolinė juosta inox, ant paviršiaus aukštis - 90 mm
- STONE** Stone aplikacija iš natūralaus akmens - pusiau sujungta*
- 3D** 3D varčia - prieinama tik ARCTIC linijoje
- IN** Inkrustavimas - nestandartinė varčios puošyba pusiau sujungta aplikacija iš kompozitinės plokštės*
- SG** Step glass - berėmis stiklas, pusiau sujungtas su varčia*
- LM** Real Wood kompozitinės lamelės su horizontaliomis ar vertikaliomis rievėmis - VINTAGE* kolekcija

*neprieinama TOP linijoje

DUO COLOR KOLEKCIJA

DUO COLOR C7



Prieinamas linijose:

U 2 210,00 €

AU 1 950,00 €

AP 1 780,00 €

A 1 610,00 €

Aplikacijų variantai

Standard: FR SMOOTH

Pasirinktis: FL SMOOTH

DUO COLOR 3W



Prieinamas linijose:

U 2 360,00 €

AU 2 100,00 €

AP 1 930,00 €

A 1 750,00 €

Aplikacijų variantai

Standard: KWL FR SMOOTH

Pasirinktis: ZW FL SMOOTH

DUO COLOR 3X



Prieinamas linijose:

U 2 440,00 €

AU 2 180,00 €

AP 2 010,00 €

A 1 840,00 €

Aplikacijų variantai

Standard: KWL FR SMOOTH

Pasirinktis: ZW FL SMOOTH

DUO COLOR 0i



Prieinamas linijose:

U 2 210,00 €

AU 1 950,00 €

AP 1 780,00 €

A 1 610,00 €

Aplikacijų variantai

Standard: FR SMOOTH

Pasirinktis: FL SMOOTH

Aplikacijos variantai 21 lape; **Standard** - aplikacija įskaičiuota į kainą; **Pasirinktis** - aplikacija su priemoka; **N** - aplikacijos nėra.

Į kainą neįskaičiuoti aksesuarai tokie kaip rankenos, šerdys, laikikliai bei priemokos už nestandartinį lakavimą dviem spalvomis ir priemokos už lygų paviršių ar dvių skirtingų paviršių sujungimą vienoje varčios pusėje. Nurodytos kainos yra neto, neįskaičiuotas PVM mokestis.

DUO COLOR 3Z



DUO COLOR 5Y



DUO COLOR 8J



DUO COLOR 8K



Prieinamas linijose:

U 2 440,00 €

AU 2 180,00 €

AP 2 010,00 €

A 1 840,00 €

Aplikacijų variantai

Standard: KWL FR SMOOTH

Pasirinktis: ZW FR SMOOTH

Prieinamas linijose:

U 2 440,00 €

AU 2 180,00 €

AP 2 010,00 €

A 1 840,00 €

Aplikacijų variantai

Standard: KWL FR SMOOTH

Pasirinktis: ZW FR SMOOTH

Prieinamas linijose:

U 2 440,00 €

AU 2 180,00 €

AP 2 010,00 €

A 1 840,00 €

Aplikacijų variantai

Standard: KWL FR SMOOTH

Pasirinktis: ZW FR SMOOTH

Prieinamas linijose:

U 2 500,00 €

AU 2 240,00 €

AP 2 070,00 €

A 1 900,00 €

Aplikacijų variantai

Standard: KWL FR SMOOTH

Pasirinktis: ZW FR SMOOTH

DUO COLOR kolekcija, tai įkvėpimas išskirtinėms durims sukurti. Kadangi mes specializuojamės nestandartiniuose atlikimuose, juodą paviršių galima pakeisti norima spalva.

DIPLOMAT KOLEKCIJA

DIPLOMAT S



Prieinamas linijose:

- U** 1 840,00 €
- AU** 1 580,00 €
- AP** 1 410,00 €
- A** 1 240,00 €
- T** 1 090,00 €

Aplikacijų variantai

Standard: N

Pasirinktis: N

DIPLOMAT 9



Prieinamas linijose:

- U** 1 900,00 €
- AU** 1 640,00 €
- AP** 1 470,00 €
- A** 1 300,00 €
- T** 1 150,00 €

Aplikacijų variantai

Standard: FR

Pasirinktis: FL

DIPLOMAT 0B



Prieinamas linijose:

- U** 1 900,00 €
- AU** 1 640,00 €
- AP** 1 470,00 €
- A** 1 300,00 €
- T** 1 150,00 €

Aplikacijų variantai

Standard: FR

Pasirinktis: FL

DIPLOMAT 0F



Prieinamas linijose:

- U** 1 930,00 €
- AU** 1 670,00 €
- AP** 1 500,00 €
- A** 1 320,00 €
- T** 1 180,00 €

Aplikacijų variantai

Standard: FR

Pasirinktis: FL

Aplikacijos variantai 21 lape; **Standard** - aplikacija įskaičiuota į kainą; **Pasirinktis** - aplikacija su priemoka; **N** - aplikacijos nėra.

Į kainą neįskaičiuoti aksesuarai tokie kaip rankenos, šerdys, laikikliai bei priemokos už nestandartinį lakavimą dviem spalvomis ir priemokos už lygų paviršių ar dviejų skirtingų paviršių sujungimą vienoje varčios pusėje. Nurodytos kainos yra neto, neįskaičiuotas PVM mokestis.

DIPLOMAT 0K



DIPLOMAT 0M



DIPLOMAT 0N



DIPLOMAT 0T



VARČIA DVIJŲ SPALVŲ - PASIRINKTIS

Prieinamas linijose:

- U** 1 960,00 €
- AU** 1 700,00 €
- AP** 1 520,00 €
- A** 1 350,00 €
- T** 1 210,00 €

Aplikacijų variantai

Standard: FR

Pasirinktis: FL

Prieinamas linijose:

- U** 1 930,00 €
- AU** 1 670,00 €
- AP** 1 500,00 €
- A** 1 320,00 €
- T** 1 180,00 €

Aplikacijų variantai

Standard: FR

Pasirinktis: FL

Prieinamas linijose:

- U** 1 930,00 €
- AU** 1 670,00 €
- AP** 1 500,00 €
- A** 1 320,00 €
- T** 1 180,00 €

Aplikacijų variantai

Standard: FR

Pasirinktis: N

Prieinamas linijose:

- U** 1 930,00 €
- AU** 1 670,00 €
- AP** 1 500,00 €
- A** 1 320,00 €
- T** 1 180,00 €

Aplikacijų variantai

Standard: FR

Pasirinktis: N

Nuspręskite jūs, ar jūsų durys bus kaip Real Wood paviršius panašus į medieną, ar lygus SMOOTH.

Visos RAL spalvos prieinamos be papildomų priemonių, taip pat su perlų efektu ar miltelinu GALAXY. Neužmirškite to pažymėti užsakyme!

DIPLOMAT KOLEKCIJA

DIPLOMAT 0Z



PUSIAU SUJUNGTA APLIKACIJA IŠ KOMPOZITINĖS PLOKŠTĖS

DIPLOMAT A2



DIPLOMAT A4



DIPLOMAT A5

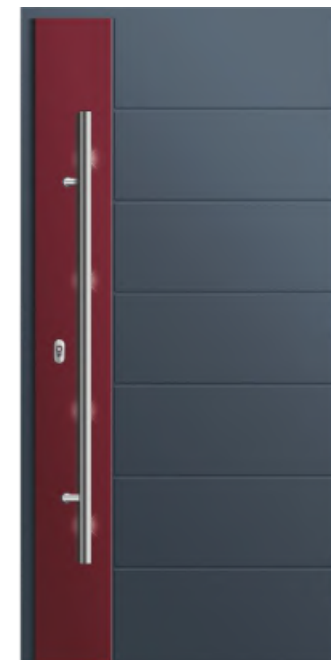

VARČIA DVIEJŲ SPALVŲ - PASIRINKTIS

Prieinamas linijose:

- U** 1 930,00 €
- AU** 1 670,00 €
- AP** 1 500,00 €
- A** 1 320,00 €
- T** 1 180,00 €

Aplikacijų variantai

Standard: FL arba IN

Pasirinktis: N

Prieinamas linijose:

- U** 1 930,00 €
- AU** 1 670,00 €
- AP** 1 500,00 €
- A** 1 320,00 €
- T** 1 180,00 €

Aplikacijų variantai

Standard: FR

Pasirinktis: FL

Prieinamas linijose:

- U** 1 960,00 €
- AU** 1 700,00 €
- AP** 1 520,00 €
- A** 1 350,00 €
- T** 1 210,00 €

Aplikacijų variantai

Standard: FR

Pasirinktis: FL

Prieinamas linijose:

- U** 1 960,00 €
- AU** 1 700,00 €
- AP** 1 520,00 €
- A** 1 350,00 €
- T** 1 210,00 €

Aplikacijų variantai

Standard: FR

Pasirinktis: FL

Aplikacijos variantai 21 lape; **Standard** - aplikacija įskaičiuota į kainą; **Pasirinktis** - aplikacija su priemoka; **N** - aplikacijos nėra.

Į kainą neįskaičiuoti aksesuarai tokie kaip rankenos, šerdys, laikikliai bei priemokos už nestandartinį lakavimą dviem spalvomis ir priemokos už lygų paviršių ar dviejų skirtingų paviršių sujungimą vienoje varčios pusėje. Nurodytos kainos yra neto, neįskaičiuotas PVM mokestis.

DIPLOMAT A6



Prieinamas linijose:

- U** 1 960,00 €
- AU** 1 700,00 €
- AP** 1 520,00 €
- A** 1 350,00 €
- T** 1 210,00 €

Aplikacijų variantai

Standard: FR

Pasirinktis: FL

DIPLOMAT A7



Prieinamas linijose:

- U** 1 960,00 €
- AU** 1 700,00 €
- AP** 1 520,00 €
- A** 1 350,00 €
- T** 1 210,00 €

Aplikacijų variantai

Standard: FR

Pasirinktis: N

DIPLOMAT B1



Prieinamas linijose:

- U** 1 930,00 €
- AU** 1 670,00 €
- AP** 1 500,00 €
- A** 1 320,00 €
- T** 1 180,00 €

Aplikacijų variantai

Standard: FR

Pasirinktis: N

DIPLOMAT B3



Prieinamas linijose:

- U** 1 960,00 €
- AU** 1 700,00 €
- AP** 1 520,00 €
- A** 1 350,00 €
- T** 1 210,00 €

Aplikacijų variantai

Standard: FR

Pasirinktis: N

Visos durys gali būti lakuotos dviem ar net trimis spalvomis!

Ar žinote, kad?
Pilname projektavimo ir gamybos procese prisimename apie įsipareigojimą saugoti natūralią aplinką ateinančioms kartoms.

DIPLOMAT KOLEKCIJA

DIPLOMAT B6



Prieinamas linijose:

- U** 1 960,00 €
- AU** 1 700,00 €
- AP** 1 520,00 €
- A** 1 350,00 €
- T** 1 210,00 €

Aplikacijų variantai

Standard: FR

Pasirinktis: N

DIPLOMAT C3



Prieinamas linijose:

- U** 1 960,00 €
- AU** 1 700,00 €
- AP** 1 520,00 €
- A** 1 350,00 €
- T** 1 210,00 €

Aplikacijų variantai

Standard: FR

Pasirinktis: N

DIPLOMAT C4



Prieinamas linijose:

- U** 1 960,00 €
- AU** 1 700,00 €
- AP** 1 520,00 €
- A** 1 350,00 €
- T** 1 210,00 €

Aplikacijų variantai

Standard: FR

Pasirinktis: N

DIPLOMAT 1D



Prieinamas linijose:

- U** 2 140,00 €
- AU** 1 910,00 €
- AP** 1 710,00 €
- A** 1 540,00 €
- T** 1 380,00 €

Aplikacijų variantai

Standard: KWL FR

Pasirinktis: ZW FR

Aplikacijos variantai 21 lape; **Standard** - aplikacija įskaičiuota į kainą; **Pasirinktis** - aplikacija su priemoka; **N** - aplikacijos nėra.

Į kainą neįskaičiuoti aksesuarai tokie kaip rankenos, šerdys, laikikliai bei priemokos už nestandartinį lakavimą dviem spalvomis ir priemokos už lygų paviršių ar dviejų skirtingų paviršių sujungimą vienoje varčios pusėje. Nurodytos kainos yra neto, neįskaičiuotas PVM mokestis.

DIPLOMAT 1H



DIPLOMAT 1i



DIPLOMAT 1J



DIPLOMAT 1L



Prieinamas linijose:

- U** 2 210,00 €
- AU** 1 950,00 €
- AP** 1 780,00 €
- A** 1 610,00 €
- T** 1 470,00 €

Aplikacijų variantai

Standard: KWL FR
 Pasirinktis: ZW FR

Prieinamas linijose:

- U** 2 210,00 €
- AU** 1 950,00 €
- AP** 1 780,00 €
- A** 1 610,00 €
- T** 1 470,00 €

Aplikacijų variantai

Standard: KWL FR
 Pasirinktis: ZW FR

Prieinamas linijose:

- U** 2 210,00 €
- AU** 1 950,00 €
- AP** 1 780,00 €
- A** 1 610,00 €
- T** 1 470,00 €

Aplikacijų variantai

Standard: KWL FR
 Pasirinktis: ZW FR

Prieinamas linijose:

- U** 2 210,00 €
- AU** 1 950,00 €
- AP** 1 780,00 €
- A** 1 610,00 €
- T** 1 470,00 €

Aplikacijų variantai

Standard: KWL FR
 Pasirinktis: ZW FR

Ar žinote, kad?
 Kompozitinėms durims nereikia stogelio ir apribojimų dėl šilumos šaltinių atstumų.

DIPLOMAT KOLEKCIJA

DIPLOMAT 1S



Prieinamas linijose:

- U** 2 210,00 €
- AU** 1 950,00 €
- AP** 1 780,00 €
- A** 1 610,00 €
- T** 1 470,00 €

Aplikacijų variantai

Standard: KWL FR
 Pasirinktis: ZW FR

DIPLOMAT 1T



Prieinamas linijose:

- U** 2 210,00 €
- AU** 1 950,00 €
- AP** 1 780,00 €
- A** 1 610,00 €
- T** 1 470,00 €

Aplikacijų variantai

Standard: KWL FR
 Pasirinktis: ZW FR

DIPLOMAT 1W



Prieinamas linijose:

- U** 2 140,00 €
- AU** 1 910,00 €
- AP** 1 710,00 €
- A** 1 540,00 €
- T** 1 380,00 €

Aplikacijų variantai

Standard: KWL FR
 Pasirinktis: ZW FR

DIPLOMAT 20



Prieinamas linijose:

- U** 2 210,00 €
- AU** 1 950,00 €
- AP** 1 780,00 €
- A** 1 610,00 €
- T** 1 470,00 €

Aplikacijų variantai

Standard: RZ or KZL
 Pasirinktis: N

Aplikacijos variantai 21 lape; **Standard** - aplikacija įskaičiuota į kainą; **Pasirinktis** - aplikacija su priemoka; **N** - aplikacijos nėra.

Į kainą neįskaičiuoti aksesuarai tokie kaip rankenos, šerdys, laikikliai bei priemokos už nestandartinį lakavimą dviem spalvomis ir priemokos už lygų paviršių ar dviejų skirtingų paviršių sujungimą vienoje varčios pusėje. Nurodytos kainos yra neto, neįskaičiuotas PVM mokestis.

DIPLOMAT 26



DIPLOMAT 2d



DIPLOMAT 2F



DIPLOMAT 2G



DOOR FRAME IN A DIFFERENT COLOR - OPTIONAL

Prieinamas linijose:

- U** 2 240,00 €
- AU** 1 980,00 €
- AP** 1 810,00 €
- A** 1 640,00 €
- T** 1 500,00 €

Aplikacijų variantai

Standard: **RZ** arba **KZL**

Pasirinktis: N

Prieinamas linijose:

- U** 2 210,00 €
- AU** 1 950,00 €
- AP** 1 780,00 €
- A** 1 610,00 €
- T** 1 470,00 €

Aplikacijų variantai

Standard: **RZ** arba **KZL**

Pasirinktis: N

Prieinamas linijose:

- U** 2 180,00 €
- AU** 1 930,00 €
- AP** 1 750,00 €
- A** 1 580,00 €
- T** 1 440,00 €

Aplikacijų variantai

Standard: **RZ** arba **KZL**

Pasirinktis: N

Prieinamas linijose:

- U** 2 140,00 €
- AU** 1 910,00 €
- AP** 1 710,00 €
- A** 1 540,00 €
- T** 1 380,00 €

Aplikacijų variantai

Standard: **KWL** **FR** **FL**

Pasirinktis: N

INOX rėmeliai gali būti pakeisti kompozitiniais rėmeliais lakuotais norima spalva.

Ar žinote, kad?
Dėl stiklo pluošto panaudojimo, kompozitinės durys nereikalauja varginančios ir dažnos priežiūros, jos nesunaikinamos, o jų nepalyginamas patvarumas užtikrina ramybę kartoms.

DIPLOMAT KOLEKCIJA

DIPLOMAT 2H



Prieinamas linijose:

- U** 2 140,00 €
- AU** 1 910,00 €
- AP** 1 710,00 €
- A** 1 540,00 €
- T** 1 380,00 €

Aplikacijų variantai

Standard: KWL FR
Pasirinktis: ZW FR

DIPLOMAT 2i



Prieinamas linijose:

- U** 2 140,00 €
- AU** 1 910,00 €
- AP** 1 710,00 €
- A** 1 540,00 €
- T** 1 380,00 €

Aplikacijų variantai

Standard: KWL FR
Pasirinktis: ZW FR

DIPLOMAT 31



Prieinamas linijose:

- U** 2 210,00 €
- AU** 1 950,00 €
- AP** 1 780,00 €
- A** 1 610,00 €
- T** 1 470,00 €

Aplikacijų variantai

Standard: KWL FR
Pasirinktis: ZW FR

DIPLOMAT 32



Prieinamas linijose:

- U** 2 100,00 €
- AU** 1 840,00 €
- AP** 1 670,00 €
- A** 1 500,00 €
- T** 1 350,00 €

Aplikacijų variantai

Standard: KWL FR
Pasirinktis: ZW FR

Aplikacijos variantai 21 lape; **Standard** - aplikacija įskaičiuota į kainą; **Pasirinktis** - aplikacija su priemoka; **N** - aplikacijos nėra.

Į kainą neįskaičiuoti aksesuarai tokie kaip rankenos, šerdys, laikikliai bei priemokos už nestandartinį lakavimą dviem spalvomis ir priemokos už lygų paviršių ar dviejų skirtingų paviršių sujungimą vienoje varčios pusėje. Nurodytos kainos yra neto, neįskaičiuotas PVM mokestis.

DIPLOMAT 33



DIPLOMAT 36



DIPLOMAT 38



DIPLOMAT 39



Prieinamas linijose:

- U** 2 180,00 €
- AU** 1 930,00 €
- AP** 1 750,00 €
- A** 1 580,00 €
- T** 1 440,00 €

Aplikacijų variantai

- Standard: KWL FR
- Pasirinktis: ZW FR

Prieinamas linijose:

- U** 2 170,00 €
- AU** 1 910,00 €
- AP** 1 740,00 €
- A** 1 570,00 €
- T** 1 420,00 €

Aplikacijų variantai

- Standard: KWL FR
- Pasirinktis: ZW FR

Prieinamas linijose:

- U** 2 170,00 €
- AU** 1 910,00 €
- AP** 1 740,00 €
- A** 1 570,00 €
- T** 1 420,00 €

Aplikacijų variantai

- Standard: KWL FR
- Pasirinktis: ZW FR

Prieinamas linijose:

- U** 2 170,00 €
- AU** 1 910,00 €
- AP** 1 740,00 €
- A** 1 570,00 €
- T** 1 420,00 €

Aplikacijų variantai

- Standard: KWL FR
- Pasirinktis: ZW FR

Ar žinote, kad?

Stiklo paketai kompozitinėse duryse turi super plonus šilumos rėmelius tarp stiklų. Turi reikšmingą įtaką energijos taupymui ir akustiniam komfortui.

DIPLOMAT KOLEKCIJA

DIPLOMAT 3Y



Prieinamas linijose:

- U** 2 100,00 €
- AU** 1 840,00 €
- AP** 1 670,00 €
- A** 1 500,00 €
- T** 1 350,00 €

Aplikacijų variantai

Standard: KWL FR
 Pasirinktis: ZW FR

DIPLOMAT 40



Prieinamas linijose:

- U** 2 180,00 €
- AU** 1 930,00 €
- AP** 1 750,00 €
- A** 1 580,00 €
- T** 1 440,00 €

Aplikacijų variantai

Standard: RZ arba KZL
 Pasirinktis: N

DIPLOMAT 44



Prieinamas linijose:

- U** 2 180,00 €
- AU** 1 930,00 €
- AP** 1 750,00 €
- A** 1 580,00 €
- T** 1 440,00 €

Aplikacijų variantai

Standard: RZ arba KZL
 Pasirinktis: N

DIPLOMAT 46



Prieinamas linijose:

- U** 2 100,00 €
- AU** 1 840,00 €
- AP** 1 670,00 €
- A** 1 500,00 €
- T** 1 350,00 €

Aplikacijų variantai

Standard: RZ arba KZL
 Pasirinktis: N

Aplikacijos variantai 21 lape; **Standard** - aplikacija įskaičiuota į kainą; **Pasirinktis** - aplikacija su priemoka; **N** - aplikacijos nėra.

Į kainą neįskaičiuoti aksesuarai tokie kaip rankenos, šerdys, laikikliai bei priemokos už nestandartinį lakavimą dviem spalvomis ir priemokos už lygų paviršių ar dvejų skirtingų paviršių sujungimą vienoje varčios pusėje. Nurodytos kainos yra neto, neįskaičiuotas PVM mokestis.

DIPLOMAT 4E



Prieinamas linijose:

- U** 2 210,00 €
- AU** 1 950,00 €
- AP** 1 780,00 €
- A** 1 610,00 €
- T** 1 470,00 €

Aplikacijų variantai

Standard: RZ arba KZL

Pasirinktis: N

DIPLOMAT 4H



Prieinamas linijose:

- U** 2 100,00 €
- AU** 1 840,00 €
- AP** 1 670,00 €
- A** 1 500,00 €
- T** 1 350,00 €

Aplikacijų variantai

Standard: RZ arba KZL

Pasirinktis: N

DIPLOMAT 4i



Prieinamas linijose:

- U** 2 070,00 €
- AU** 1 810,00 €
- AP** 1 640,00 €
- A** 1 470,00 €
- T** 1 320,00 €

Aplikacijų variantai

Standard: RZ arba KZL

Pasirinktis: N

DIPLOMAT 4J



KOMPOZITINIO RĖMELIO SMOOTH VARIANTAS - PASIRINKTIS

Prieinamas linijose:

- U** 2 070,00 €
- AU** 1 810,00 €
- AP** 1 640,00 €
- A** 1 470,00 €
- T** 1 320,00 €

Aplikacijų variantai

Standard: RZ arba KZL

Pasirinktis: N

Ar žinote, kad?

Kompozitinės durys pagamintos tik iš medžiagų, saugančių nuo brangios šilumos praradimo. O tai reiškia išmatuojamą taupymą namo apšildyme!

DIPLOMAT KOLEKCIJA

DIPLOMAT 4N



KOMPOZITINIO RĖMELIO SMOOTH VARIANTAS - PASIRINKTIS

Prieinamas linijose:

- U** 2 100,00 €
- AU** 1 840,00 €
- AP** 1 670,00 €
- A** 1 500,00 €
- T** 1 350,00 €

Aplikacijų variantai

Standard: RZ arba KZL

Pasirinktis: N

DIPLOMAT 4P



KOMPOZITINIO RĖMELIO SMOOTH VARIANTAS - PASIRINKTIS

Prieinamas linijose:

- U** 2 100,00 €
- AU** 1 840,00 €
- AP** 1 670,00 €
- A** 1 500,00 €
- T** 1 350,00 €

Aplikacijų variantai

Standard: RZ arba KZL

Pasirinktis: N

DIPLOMAT 4U



Prieinamas linijose:

- U** 2 100,00 €
- AU** 1 840,00 €
- AP** 1 670,00 €
- A** 1 500,00 €
- T** 1 350,00 €

Aplikacijų variantai

Standard: RZ arba KZL

Pasirinktis: N

DIPLOMAT 4V



KOMPOZITINIO RĖMELIO SMOOTH VARIANTAS - PASIRINKTIS

Prieinamas linijose:

- U** 2 100,00 €
- AU** 1 840,00 €
- AP** 1 670,00 €
- A** 1 500,00 €
- T** 1 350,00 €

Aplikacijų variantai

Standard: RZ FR

Pasirinktis: RZ FL

Aplikacijos variantai 21 lape; **Standard** - aplikacija įskaičiuota į kainą; **Pasirinktis** - aplikacija su priemoka; **N** - aplikacijos nėra.

Į kainą neįskaičiuoti aksesuarai tokie kaip rankenos, šerdys, laikikliai bei priemokos už nestandartinį lakavimą dviem spalvomis ir priemokos už lygų paviršių ar dviejų skirtingų paviršių sujungimą vienoje varčios pusėje. Nurodytos kainos yra neto, neįskaičiuotas PVM mokestis.

DIPLOMAT 4W



DIPLOMAT 4X



DIPLOMAT 4Y



DIPLOMAT 4Z



Prieinamas linijose:

- U** 2 140,00 €
- AU** 1 910,00 €
- AP** 1 710,00 €
- A** 1 540,00 €
- T** 1 380,00 €

Aplikacijų variantai

Standard: **KWL** **FR**

Pasirinktis: **ZW** **FR**

Prieinamas linijose:

- U** 2 140,00 €
- AU** 1 910,00 €
- AP** 1 710,00 €
- A** 1 540,00 €
- T** 1 380,00 €

Aplikacijų variantai

Standard: **KWL** **FR**

Pasirinktis: **ZW** **FR**

Prieinamas linijose:

- U** 2 140,00 €
- AU** 1 910,00 €
- AP** 1 710,00 €
- A** 1 540,00 €
- T** 1 380,00 €

Aplikacijų variantai

Standard: **RZ** **FR** arba **KZL** **FR**

Pasirinktis: N

Prieinamas linijose:

- U** 2 170,00 €
- AU** 1 970,00 €
- AP** 1 740,00 €
- A** 1 570,00 €
- T** 1 420,00 €

Aplikacijų variantai

Standard: **KWL**

Pasirinktis: **ZW**

- Stiklo paketų dekoratyviniai rėmeliai kontrastingų spalvų suteiks jūsų durims spindesio.

Ar žinote, kad?

Kompozitinėse duryse įrengiame funkcionalią apšvietimo sistemą LED bet kokioje konfigūracijoje: varčios stiklo pakete, slenksčio dalyje, langelyje ar prie laikiklių.

DIPLOMAT KOLEKCIJA

DIPLOMAT 52



Prieinamas linijose:

- U** 2 170,00 €
- AU** 1 970,00 €
- AP** 1 740,00 €
- A** 1 570,00 €
- T** 1 420,00 €

Aplikacijų variantai

Standard: RZ FR arba KZL FR

Pasirinktis: N

DIPLOMAT 53



Prieinamas linijose:

- U** 2 270,00 €
- AU** 2 010,00 €
- AP** 1 840,00 €
- A** 1 670,00 €
- T** 1 520,00 €

Aplikacijų variantai

Standard: KWL FR

Pasirinktis: ZW FR

DIPLOMAT 54



Prieinamas linijose:

- U** 2 270,00 €
- AU** 2 010,00 €
- AP** 1 840,00 €
- A** 1 670,00 €
- T** 1 520,00 €

Aplikacijų variantai

Standard: KWL FR

Pasirinktis: ZW FR

DIPLOMAT 55



Prieinamas linijose:

- U** 2 180,00 €
- AU** 1 930,00 €
- AP** 1 750,00 €
- A** 1 580,00 €
- T** 1 440,00 €

Aplikacijų variantai

Standard: KWL FR

Pasirinktis: ZW FR

Aplikacijos variantai 21 lape; **Standard** - aplikacija įskaičiuota į kainą; **Pasirinktis** - aplikacija su priemoka; **N** - aplikacijos nėra.

Į kainą neįskaičiuoti aksesuarai tokie kaip rankenos, šerdys, laikikliai bei priemokos už nestandartinį lakavimą dviem spalvomis ir priemokos už lygų paviršių ar dviejų skirtingų paviršių sujungimą vienoje varčios pusėje. Nurodytos kainos yra neto, neįskaičiuotas PVM mokestis.

DIPLOMAT 5d



DIPLOMAT 5E



DIPLOMAT 5F



DIPLOMAT 5G



Prieinamas linijose:

U 2 070,00 €

AU 1 810,00 €

AP 1 640,00 €

A 1 470,00 €

T 1 320,00 €

Aplikacijų variantai

Standard: **KWL** **FR**

Pasirinktis: **ZW** **FR**

Prieinamas linijose:

U 2 070,00 €

AU 1 810,00 €

AP 1 640,00 €

A 1 470,00 €

T 1 320,00 €

Aplikacijų variantai

Standard: **KWL** **FR**

Pasirinktis: **ZW** **FR**

Prieinamas linijose:

U 2 100,00 €

AU 1 840,00 €

AP 1 670,00 €

A 1 500,00 €

T 1 350,00 €

Aplikacijų variantai

Standard: **RZ** arba **KZL**

Pasirinktis: N

Prieinamas linijose:

U 2 100,00 €

AU 1 840,00 €

AP 1 670,00 €

A 1 500,00 €

T 1 350,00 €

Aplikacijų variantai

Standard: **KWL** **FR**

Pasirinktis: **ZW** **FR**

Ar žinote, kad?

Tik kompozitinės durys turi sustiprintus, reguliuojamus 3D vyrius, kurių spalva tokia pati, kaip apskaustų. Jums nereikia mokėti papildomų išlaidų už apsaugas.

- Visos RAL spalvos prieinamos be papildomų priemonių, taip pat su perlų efektu arba milteliniu GALAXY. Neužmirškite to pažymėti užsakyme!

DIPLOMAT KOLEKCIJA

DIPLOMAT 5H



Prieinamas linijose:

- U** 2 150,00 €
- AU** 1 900,00 €
- AP** 1 730,00 €
- A** 1 550,00 €
- T** 1 410,00 €

Aplikacijų variantai

- Standard: KWL FR
- Pasirinktis: ZW FR

DIPLOMAT 5L



Prieinamas linijose:

- U** 2 070,00 €
- AU** 1 810,00 €
- AP** 1 640,00 €
- A** 1 470,00 €
- T** 1 320,00 €

Aplikacijų variantai

- Standard: KWL FR
- Pasirinktis: ZW FR

DIPLOMAT 5T



Prieinamas linijose:

- U** 2 100,00 €
- AU** 1 840,00 €
- AP** 1 670,00 €
- A** 1 500,00 €
- T** 1 350,00 €

Aplikacijų variantai

- Standard: RZ FR arba KZL FR
- Pasirinktis: N

DIPLOMAT 5U



Prieinamas linijose:

- U** 2 100,00 €
- AU** 1 840,00 €
- AP** 1 670,00 €
- A** 1 500,00 €
- T** 1 350,00 €

Aplikacijų variantai

- Standard: KWL FR
- Pasirinktis: ZW FR

Aplikacijos variantai 21 lape; **Standard** - aplikacija įskaičiuota į kainą; **Pasirinktis** - aplikacija su priemoka; **N** - aplikacijos nėra.

Į kainą neįskaičiuoti aksesuarai tokie kaip rankenos, šerdys, laikikliai bei priemokos už nestandartinį lakavimą dviem spalvomis ir priemokos už lygų paviršių ar dvių skirtingų paviršių sujungimą vienoje varčios pusėje. Nurodytos kainos yra neto, neįskaičiuotas PVM mokestis.

DIPLOMAT 5V



Prieinamas linijose:

- U** 2 100,00 €
- AU** 1 840,00 €
- AP** 1 670,00 €
- A** 1 500,00 €
- T** 1 350,00 €

Aplikacijų variantai

Standard: KWL FR
Pasirinktis: ZW FR

DIPLOMAT 5W



Prieinamas linijose:

- U** 2 100,00 €
- AU** 1 840,00 €
- AP** 1 670,00 €
- A** 1 500,00 €
- T** 1 350,00 €

Aplikacijų variantai

Standard: KWL FR
Pasirinktis: ZW FR

DIPLOMAT 5X



Prieinamas linijose:

- U** 2 100,00 €
- AU** 1 840,00 €
- AP** 1 670,00 €
- A** 1 500,00 €
- T** 1 350,00 €

Aplikacijų variantai

Standard: KWL FR
Pasirinktis: ZW FR

DIPLOMAT 68



Prieinamas linijose:

- U** 2 180,00 €
- AU** 1 930,00 €
- AP** 1 750,00 €
- A** 1 580,00 €
- T** 1 440,00 €

Aplikacijų variantai

Standard: RZ arba KZL
Pasirinktis:

Ar žinote, kad?

Kompozitinės durys, skirtingai nei durys iš tradicinių medžiagų, nerūdija, yra atsparios drėgmei bei kenksmingam UV spinduliavimui, o varčios dėl klimato sąlygų įtakos nesideformuoja.

DIPLOMAT KOLEKCIJA

DIPLOMAT 6H



Prieinamas linijose:

- U** 2 180,00 €
- AU** 1 930,00 €
- AP** 1 750,00 €
- A** 1 580,00 €
- T** 1 440,00 €

Aplikacijų variantai

Standard: RZ arba KZL

Pasirinktis: N

DIPLOMAT 6i



Prieinamas linijose:

- U** 2 180,00 €
- AU** 1 930,00 €
- AP** 1 750,00 €
- A** 1 580,00 €
- T** 1 440,00 €

Aplikacijų variantai

Standard: KWL FR

Pasirinktis: ZW FR

DIPLOMAT 6j



Prieinamas linijose:

- U** 2 180,00 €
- AU** 1 930,00 €
- AP** 1 750,00 €
- A** 1 580,00 €
- T** 1 440,00 €

Aplikacijų variantai

Standard: KWL FR

Pasirinktis: ZW FR

DIPLOMAT 6L



Prieinamas linijose:

- U** 2 150,00 €
- AU** 1 900,00 €
- AP** 1 730,00 €
- A** 1 550,00 €
- T** 1 410,00 €

Aplikacijų variantai

Standard: RZ arba KZL

Pasirinktis: N

Aplikacijos variantai 21 lape; **Standard** - aplikacija įskaičiuota į kainą; **Pasirinktis** - aplikacija su priemoka; **N** - aplikacijos nėra.

Į kainą neįskaičiuoti aksesuarai tokie kaip rankenos, šerdys, laikikliai bei priemokos už nestandartinį lakavimą dviem spalvomis ir priemokos už lygų paviršių ar dvejų skirtingų paviršių sujungimą vienoje varčios pusėje. Nurodytos kainos yra neto, neįskaičiuotas PVM mokestis.

DIPLOMAT 7F



Prieinamas linijose:

- U** 2 240,00 €
- AU** 1 980,00 €
- AP** 1 810,00 €
- A** 1 640,00 €
- T** 1 500,00 €

Aplikacijų variantai

Standard: RZ arba KZL

Pasirinktis: N

DIPLOMAT 7J



Prieinamas linijose:

- U** 2 240,00 €
- AU** 1 980,00 €
- AP** 1 810,00 €
- A** 1 640,00 €
- T** 1 500,00 €

Aplikacijų variantai

Standard: KWL FR

Pasirinktis: ZW FR

DIPLOMAT 7K



Prieinamas linijose:

- U** 2 210,00 €
- AU** 1 950,00 €
- AP** 1 780,00 €
- A** 1 610,00 €
- T** 1 470,00 €

Aplikacijų variantai

Standard: KWL FR

Pasirinktis: ZW FR

DIPLOMAT 7L



Prieinamas linijose:

- U** 2 240,00 €
- AU** 1 980,00 €
- AP** 1 810,00 €
- A** 1 640,00 €
- T** 1 500,00 €

Aplikacijų variantai

Standard: RZ FR arba KZL FR

Pasirinktis: N

Pajuskite spalvų magiją, tik kompozitinės durys prieinamos neribotoje viso pasaulio spalvų gamoje.

Ar žinote, kad?
Paketus bei vitražinę puošybą atliekame savo dirbtuvėje,
mums neegzistuoja sąvoka „neįmanoma“.

DIPLOMAT KOLEKCIJA

DIPLOMAT 89



Prieinamas linijose:

- U** 2 230,00 €
- AU** 2 040,00 €
- AP** 1 870,00 €
- A** 1 700,00 €

Aplikacijų variantai

Standard: RZ arba KZL

Pasirinktis: N

DIPLOMAT 8C



Prieinamas linijose:

- U** 2 240,00 €
- AU** 1 980,00 €
- AP** 1 810,00 €
- A** 1 640,00 €

Aplikacijų variantai

Standard: KWL FR

Pasirinktis: ZW FR

DIPLOMAT 8d



Prieinamas linijose:

- U** 2 230,00 €
- AU** 2 040,00 €
- AP** 1 870,00 €
- A** 1 700,00 €

Aplikacijų variantai

Standard: KWL FR FL

Pasirinktis: ZW FR FL

DIPLOMAT 8F



Prieinamas linijose:

- U** 2 230,00 €
- AU** 2 040,00 €
- AP** 1 870,00 €
- A** 1 700,00 €

Aplikacijų variantai

Standard: KWL FR FL

Pasirinktis: ZW FR FL

Aplikacijos variantai 21 lape; **Standard** - aplikacija įskaičiuota į kainą; **Pasirinktis** - aplikacija su priemoka; **N** - aplikacijos nėra.

Į kainą neįskaičiuoti aksesuarai tokie kaip rankenos, šerdys, laikikliai bei priemokos už nestandartinį lakavimą dviem spalvomis ir priemokos už lygų paviršių ar dviejų skirtingų paviršių sujungimą vienoje varčios pusėje. Nurodytos kainos yra neto, neįskaičiuotas PVM mokestis.

DIPLOMAT 8G



Prieinamas linijose:

- U** 2 150,00 €
- AU** 1 900,00 €
- AP** 1 730,00 €
- A** 1 550,00 €
- T** 1 410,00 €

Aplikacijų variantai

Standard: KWL FR
Pasirinktis: ZW FR

DIPLOMAT 8H



Prieinamas linijose:

- U** 2 130,00 €
- AU** 1 870,00 €
- AP** 1 700,00 €
- A** 1 520,00 €
- T** 1 380,00 €

Aplikacijų variantai

Standard: KWL FR
Pasirinktis: ZW FR

DIPLOMAT 8i



Prieinamas linijose:

- U** 2 130,00 €
- AU** 1 870,00 €
- AP** 1 700,00 €
- A** 1 520,00 €
- T** 1 380,00 €

Aplikacijų variantai

Standard: KWL FR
Pasirinktis: ZW FR

DIPLOMAT 8L



Prieinamas linijose:

- U** 2 180,00 €
- AU** 1 930,00 €
- AP** 1 750,00 €
- A** 1 580,00 €
- T** 1 440,00 €

Aplikacijų variantai

Standard: RZ FR
Pasirinktis: ZW FR

Ar žinote, kad?

Tai jūs sprendžiate apie kompozitinių durų matmenis, įrengimą, spalvas ir puošybą. Viskuo kitu užsiimsime mes su didžiausiu mūsų meistrų rūpesčiu ir pasišventimu.

DIPLOMAT KOLEKCIJA

DIPLOMAT 8M



Prieinamas linijose:

- U** 2 100,00 €
- AU** 1 840,00 €
- AP** 1 670,00 €
- A** 1 500,00 €
- T** 1 350,00 €

Aplikacijų variantai

Standard: KWL FR
 Pasirinktis: ZW FR

DIPLOMAT 8R



Prieinamas linijose:

- U** 2 240,00 €
- AU** 1 980,00 €
- AP** 1 810,00 €
- A** 1 640,00 €
- T** 1 500,00 €

Aplikacijų variantai

Standard: RZ FR arba KZL FR
 Pasirinktis: N

DIPLOMAT 8S



Prieinamas linijose:

- U** 2 230,00 €
- AU** 2 040,00 €
- AP** 1 870,00 €
- A** 1 700,00 €

Aplikacijų variantai

Standard: KWL FR
 Pasirinktis: ZW FR

DIPLOMAT 8T



Prieinamas linijose:

- U** 1 960,00 €
- AU** 1 700,00 €
- AP** 1 520,00 €
- A** 1 350,00 €
- T** 1 210,00 €

Aplikacijų variantai

Standard: FR
 Pasirinktis: N

Aplikacijos variantai 21 lape; **Standard** - aplikacija įskaičiuota į kainą; **Pasirinktis** - aplikacija su priemoka; **N** - aplikacijos nėra.

Į kainą neįskaičiuoti aksesuarai tokie kaip rankenos, šerdys, laikikliai bei priemokos už nestandartinį lakavimą dviem spalvomis ir priemokos už lygų paviršių ar dvių skirtingų paviršių sujungimą vienoje varčios pusėje. Nurodytos kainos yra neto, neįskaičiuotas PVM mokestis.

CLASSIC KOLEKCIJA

CLASSIC 011



CLASSIC 012



CLASSIC 021



CLASSIC 022



Prieinamas linijose:

- U** 1 980,00 €
- AU** 1 730,00 €
- AP** 1 550,00 €
- A** 1 380,00 €
- T** 1 240,00 €

Aplikacijų variantai

Standard: FR

Pasirinktis: N

Prieinamas linijose:

- U** 2 130,00 €
- AU** 1 870,00 €
- AP** 1 700,00 €
- A** 1 520,00 €
- T** 1 380,00 €

Aplikacijų variantai

Standard: KWL FR

Pasirinktis: N

Prieinamas linijose:

- U** 1 960,00 €
- AU** 1 700,00 €
- AP** 1 520,00 €
- A** 1 350,00 €
- T** 1 210,00 €

Aplikacijų variantai

Standard: FR

Pasirinktis: N

Prieinamas linijose:

- U** 2 140,00 €
- AU** 1 910,00 €
- AP** 1 710,00 €
- A** 1 540,00 €
- T** 1 380,00 €

Aplikacijų variantai

Standard: KWL FR

Pasirinktis: N

Ar žinote, kad?
Siūlome panaudoti staktoje paslėptą spyną.
Jūsų nematomas pagalbininkas - kai peržengiate slenkstį su užimtomis rankomis.

CLASSIC KOLEKCIJA

CLASSIC 031



Prieinamas linijose:

- U** 1 960,00 €
- AU** 1 700,00 €
- AP** 1 520,00 €
- A** 1 350,00 €
- T** 1 210,00 €

Aplikacijų variantai

Standard: FR

Pasirinktis: N

CLASSIC 032



Prieinamas linijose:

- U** 2 140,00 €
- AU** 1 910,00 €
- AP** 1 710,00 €
- A** 1 540,00 €
- T** 1 400,00 €

Aplikacijų variantai

Standard: KWL FR

Pasirinktis: N

CLASSIC 034



Prieinamas linijose:

- U** 2 150,00 €
- AU** 1 900,00 €
- AP** 1 730,00 €
- A** 1 550,00 €
- T** 1 410,00 €

Aplikacijų variantai

Standard: KWL FR

Pasirinktis: N

CLASSIC 041



Prieinamas linijose:

- U** 1 980,00 €
- AU** 1 730,00 €
- AP** 1 550,00 €
- A** 1 380,00 €
- T** 1 240,00 €

Aplikacijų variantai

Standard: FR

Pasirinktis: N

Aplikacijos variantai 21 lape; **Standard** - aplikacija įskaičiuota į kainą; **Pasirinktis** - aplikacija su priemoka; **N** - aplikacijos nėra.

Į kainą neįskaičiuoti aksesuarai tokie kaip rankenos, šerdys, laikikliai bei priemokos už nestandartinį lakavimą dviem spalvomis ir priemokos už lygų paviršių ar dviejų skirtingų paviršių sujungimą vienoje varčios pusėje. Nurodytos kainos yra neto, neįskaičiuotas PVM mokestis.

CLASSIC 042



CLASSIC 051



CLASSIC 054



CLASSIC 061



Prieinamas linijose:

- U** 2 150,00 €
- AU** 1 900,00 €
- AP** 1 730,00 €
- A** 1 550,00 €
- T** 1 410,00 €

Aplikacijų variantai

Standard: KWL FR

Pasirinktis: N

Prieinamas linijose:

- U** 1 930,00 €
- AU** 1 670,00 €
- AP** 1 500,00 €
- A** 1 320,00 €
- T** 1 180,00 €

Aplikacijų variantai

Standard: FR

Pasirinktis: N

Prieinamas linijose:

- U** 2 180,00 €
- AU** 1 930,00 €
- AP** 1 750,00 €
- A** 1 580,00 €
- T** 1 440,00 €

Aplikacijų variantai

Standard: KWL FR

Pasirinktis: N

Prieinamas linijose:

- U** 1 930,00 €
- AU** 1 670,00 €
- AP** 1 500,00 €
- A** 1 320,00 €
- T** 1 180,00 €

Aplikacijų variantai

Standard: FR

Pasirinktis: N

Ar žinote, kad?
 Daugiataškės spynos automatinis variantas savaime blokuoja varčią kiekvieną kartą ją uždarius. Tereikia persukti raktą ar šerdies rankeną ir jūsų namas bus pilnai saugomas.

CLASSIC KOLEKCIJA

CLASSIC 062



Prieinamas linijose:

- U** 2 180,00 €
- AU** 1 930,00 €
- AP** 1 750,00 €
- A** 1 580,00 €
- T** 1 440,00 €

Aplikacijų variantai

Standard: KWL FR

Pasirinktis: N

CLASSIC 063



Prieinamas linijose:

- U** 1 930,00 €
- AU** 1 670,00 €
- AP** 1 500,00 €
- A** 1 320,00 €
- T** 1 180,00 €

Aplikacijų variantai

Standard: FR

Pasirinktis: N

CLASSIC 064



Prieinamas linijose:

- U** 2 180,00 €
- AU** 1 930,00 €
- AP** 1 750,00 €
- A** 1 580,00 €
- T** 1 440,00 €

Aplikacijų variantai

Standard: KWL FR

Pasirinktis: N

CLASSIC 072



Prieinamas linijose:

- U** 2 150,00 €
- AU** 1 900,00 €
- AP** 1 730,00 €
- A** 1 550,00 €
- T** 1 410,00 €

Aplikacijų variantai

Standard: KWL FR

Pasirinktis: N

Aplikacijos variantai 21 lape; **Standard** - aplikacija įskaičiuota į kainą; **Pasirinktis** - aplikacija su priemoka; **N** - aplikacijos nėra.

Į kainą neįskaičiuoti aksesuarai tokie kaip rankenos, šerdys, laikikliai bei priemokos už nestandartinį lakavimą dviem spalvomis ir priemokos už lygų paviršių ar dvių skirtingų paviršių sujungimą vienoje varčios pusėje. Nurodytos kainos yra neto, neįskaičiuotas PVM mokestis.

STONE KOLEKCIJA

DIPLOMAT B7



Prieinamas linijose:

- U** 2 150,00 €
- AU** 1 900,00 €
- AP** 1 730,00 €
- A** 1 550,00 €

Aplikacijų variantai

Standard: **FR** **STONE**

Pasirinktis: N

DIPLOMAT 8E



Prieinamas linijose:

- U** 2 470,00 €
- AU** 2 210,00 €
- AP** 2 040,00 €
- A** 1 870,00 €

Aplikacijų variantai

Standard: **KWL** **FR** **STONE**

Pasirinktis: **ZW** **FR** **STONE**

DIPLOMAT 8W



Prieinamas linijose:

- U** 2 470,00 €
- AU** 2 210,00 €
- AP** 2 040,00 €
- A** 1 870,00 €

Aplikacijų variantai

Standard: **KWL** **FR** **STONE**

Pasirinktis: **ZW** **FR** **STONE**

CRYSTAL KOLEKCIJA

CRYSTAL 01



Prieinamas linijose:

- AU** 2 590,00 €
- AP** 2 410,00 €

Aplikacijų variantai

Standard: **SG** **KWL**

Pasirinktis: N

Ar žinote, kad?

Jūsų kompozitinės durys gali turėti išmaniąsias valdymo sistemas ir būti suintegruotos su Smart Home instaliacija. Apibrėžkite savo prioritetus, viskuo kitu su didžiausiu rūpesčiu užsiimsime mes.

VINTAGE KOLEKCIJA

VINTAGE 011



Prieinamas linijose:

U 2 640,00 €

AU 2 380,00 €

AP 2 210,00 €

Aplikacijų variantai

Standard: **LM**

Pasirinktis: N

VINTAGE 012



Prieinamas linijose:

U 2 590,00 €

AU 2 330,00 €

AP 2 150,00 €

Aplikacijų variantai

Standard: **LM**

Pasirinktis: N

VINTAGE 013



Prieinamas linijose:

U 2 640,00 €

AU 2 380,00 €

AP 2 210,00 €

Aplikacijų variantai

Standard: **LM**

Pasirinktis: N

VINTAGE 021



Prieinamas linijose:

U 2 820,00 €

AU 2 560,00 €

AP 2 390,00 €

Aplikacijų variantai

Standard: **LM**

Pasirinktis: N

VINTAGE kolekcija, ULTIMATE linijoje prieinamas tik variantas, atidaromamas į išorę.

Aplikacijos variantai 21 lape; **Standard** - aplikacija įskaičiuota į kainą; **Pasirinktis** - aplikacija su priemoka; **N** - aplikacijos nėra.

Į kainą neįskaičiuoti aksesuarai tokie kaip rankenos, šerdys, laikikliai bei priemokos už nestandartinį lakavimą dviem spalvomis ir priemokos už lygų paviršių ar dvių skirtingų paviršių sujungimą vienoje varčios pusėje. Nurodytos kainos yra neto, neįskaičiuotas PVM mokestis.

VINTAGE KOLEKCIJA

VINTAGE 031



Prieinamas linijose:

U 2 900,00 €

AU 2 640,00 €

AP 2 470,00 €

Aplikacijų variantai

Standard: **LM**

Pasirinktis: N

VINTAGE 032



Prieinamas linijose:

U 2 960,00 €

AU 2 700,00 €

AP 2 530,00 €

Aplikacijų variantai

Standard: **LM**

Pasirinktis: N

VINTAGE 111



Prieinamas linijose:

U 2 640,00 €

AU 2 380,00 €

AP 2 210,00 €

Aplikacijų variantai

Standard: **LM**

Pasirinktis: N

VINTAGE 121



Prieinamas linijose:

U 2 900,00 €

AU 2 640,00 €

AP 2 470,00 €

Aplikacijų variantai

Standard: **LM**

Pasirinktis: N

Ar žinote, kad?

Kompozitinės durys jau standarte prieinamos keliolikos matmenų.

Pagal pageidavimą gali būti pagamintos bet kokių dydžių, net iki 2450 mm,

o platus papildomų profilių bei juostų pasirinkimas užtikrins sprendimų suderinamumą.

3D KOLEKCIJA

DIPLOMAT 7M



Prieinamas linijose:

A 2 270,00 €

Aplikacijų variantai

Standard: 3D KWL

Pasirinktis: N

DIPLOMAT C5



Prieinamas linijose:

A 1 900,00 €

Aplikacijų variantai

Standard: 3D FR

Pasirinktis: N

DIPLOMAT 6K



Prieinamas linijose:

A 2 360,00 €

Aplikacijų variantai

Standard: 3D FR KWL

Pasirinktis: N

DIPLOMAT C6



Prieinamas linijose:

A 1 900,00 €

Aplikacijų variantai

Standard: 3D FR

Pasirinktis: N

Išoriniai durų iš šios kolekcijos matmenys:

- 970 x 2030
- 970 x 2130
- 1070 x 2030
- 1070 x 2130

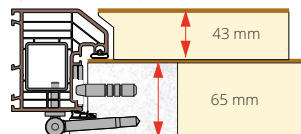

Aplikacijos variantai 21 lape; **Standard** - aplikacija įskaičiuota į kainą; **Pasirinktis** - aplikacija su priemoka; **N** - aplikacijos nėra.

Į kainą neįskaičiuoti aksesuarai tokie kaip rankenos, šerdys, laikikliai bei priemokos už nestandartinį lakavimą dviem spalvomis ir priemokos už lygų paviršių ar dviejų skirtingų paviršių sujungimą vienoje varčios pusėje. Nurodytos kainos yra neto, neįskaičiuotas PVM mokestis.

Nepastebėjote savos svajonių durų?
Nieko tokio, suprojektuosime jas kartu, kad galėtumėte džiaugtis estetika ir funkcionalumu, atitinkančiu jūsų lūkesčius.

PILNA SPALVŲ PALETĖ

RAL SPALVŲ STANDARTAS

Visos kompozitinės durys prieinamos bet kokiomis RAL paletės spalvomis.



SPALVOS SU SPECIALIAIS EFEKTAIS

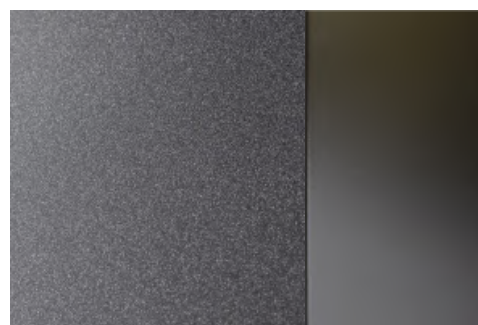

RAL 9005 PERLŲ EFEKTAS

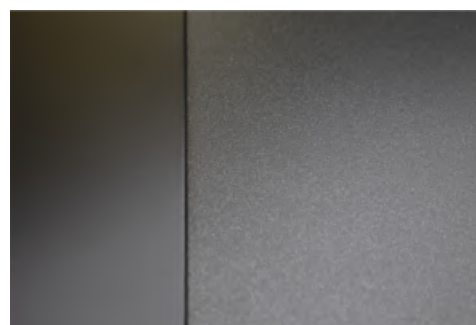

RAL 9005 MILTELINIS GALAXY EFEKTAS

NEUŽMIRŠKITE TO PAŽYMĖTI UŽSAKYME!

Kompozitines duris lakuojame bet kokioje konfiguracijoje ir jungiant bet kokias spalvas (padalinant į vidinę ir išorinę puses) bei keliomis spalvomis iš kiekvienos pusės. Sėkmingai galima jungti į medieną panašias spalvas ir RAL spalvas.



RAL 9016



RAL 8017



RAL 7016



RAL 7043



RAL 7047



RAL 7040



RAL 3004



RAL 9023



RAL 8019



RAL 7046



RAL 7036

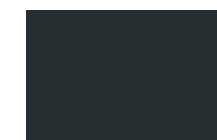

RAL 7021

Į MEDIENĄ PANAŠŪS DEKORAI

Taurios medienos spalvų mylėtojams, siūlome pasirinkimui vieną iš daugelio puošybos elementų rankomis kuriamų meistrų, turinčių aukščiausias kvalifikacijas.



pelkinis ąžuolas



tamsus ąžuolas



auksinis ąžuolas

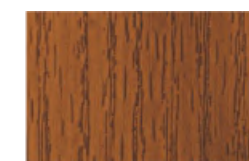

šviesus ąžuolas



raudonmedis



smėlio ąžuolas



riešutas



graikinis riešutas



winchester



arktinis ąžuolas

STIKLO PAKETAI - DAUGIAU SAULĖS JŪSŲ NAMUOSE

LEISKITE SAU KOMFORTĄ IR SAUGUMĄ

Tik kompozitinėse duryse prieinama stiklo paketų puošyba iš turtingos mūsų dirbtuvių pasiūlos, su bet kokia stiklo konfiguracija:

- permatomas stiklas: termofloat
- matinis stiklas: dekoruotas arba nušlifuotas
- dažytas permatomas stiklas - rudas arba grafitinis antisolis
- nepermatomas veidrodinis stiklas - Venecijos veidrodis
- puoštas stiklas - dekoruotas

Saugumui ir apsaugai nuo įsilaužimų rekomenduojame sujungtus stiklo paketus panaudojant:

- saugų stiklą P2
- apsauginį stiklą P4 (vien tik paketuose su paprastomis formomis - kvadratas, stačiakampis).



IŠPJAUSTYMAS

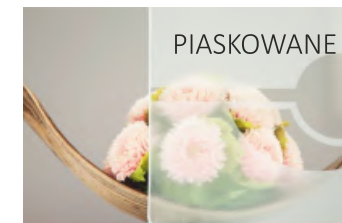

PIASKOWANE



VENECIJOS VEIDRODIS

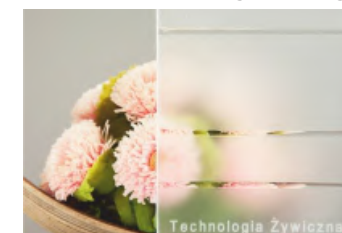

ŠLIFAVIMAS

Technologia Żywiczna
DEKORUOTAS

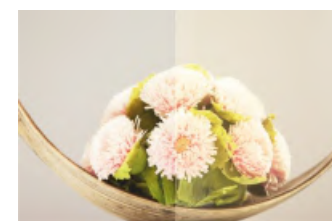

THERMOFLOAT

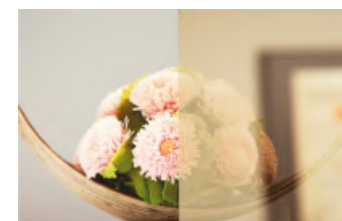

REFLEX



ANTISOLIS



DEKORUOTAS

Skaičiuojama, kad energijos praradimas dėl nesandarių lauko durų gali siekti 8% vienos šeimos namo apšildymo išlaidų. Kompozitinėse duryse naudodami inovatyvią struktūrinio trijų arba keturių stiklo paketų klijavimo technologiją panaudojant šiltus rėmelius tarp stiklų, ryškiai prisidėsime prie natūralios aplinkos apsaugos, taupysime energiją bei sumažinsime šildymo išlaidas.

Stiklo paketai kompozitinėse duryse turi super šiltus rėmelius tarp stiklų. Turi reikšmingos įtakos jų energijos taupymui ir akustiniam komfortui. Paketus bei vitražinę puošybą atliekame savo dirbtuvėje, mums neegzistuoja žodis „nejmanomas“.

Dekoracijų grupė	Papuošimų rūšys
Grupė 0	Stiklo paketai - nedekoruoti
Grupė I	Stiklo paketai ir vitražiniai dekoruoti: - graviruoti - dekoravimas derva - Venecijos veidrodis
Grupė II	Vitražiniai paketai, dekoruoti klijuojamais stiklo elementais bei inox puošybos elementais: - su nuožulnumais ir/arba inox puošyba - su fusing ir/arba inox puošyba - graviruoti ar derviniai su nuožulnumais ir/arba inox puošyba - graviruoti arba dervos su fusing ir/arba inox puošyba
Grupė III	Vitražiniai paketai pagal individualų užsakymą: PrivaLite (stiklai su kintamu permatomumu) - Step Glass (stiklai lakuoti keraminiu būdu) - su nuožulnumu iš Paulo kolekcijos - su nuožulnumu iš Paulina kolekcijos - individualus užsakymas

**Gražiausios vitražinės puošybos kolekcijos
tik VIKKING kompozitinėse duryse.**

LED apšvietimas - šviesus akcentas jūsų namuose



Stiklas decormat su dervos dekoru ir LED



LED apšvietimas pakete su Venecijos veidrodžiu



Nuožulnumai - šlifuito stiklo grožis



Derva - spalvų feta



Fusing - stikle panardintos spalvos

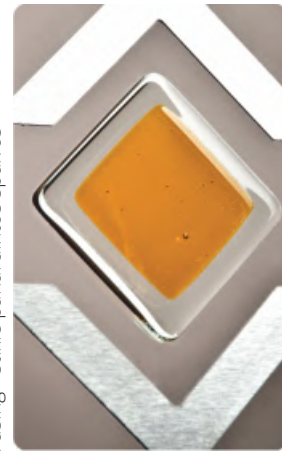

Svarovski - jūsų durų papuošalai



DURYS VALDOMOS NUOTOLINIU BŪDU

LEISKITE SAU KOMFORTĄ IR SAUGUMĄ

Jūsų kompozitinės durys gali turėti inteligentiškas valdymo sistemas ir integruotos su Smart Home instaliacija. Galite ramiai užmiršti apie raktų nešiojimą ir atidaryti duris taip, kaip jums patogu. Galite suteikti prieigą kiekvienam šeimos nariui. Jūs turite pilną kontrolę. Apibrėžkite savo prioritetus, viskuo kitu pasirūpinime su didžiausiu rūpesčiu.

PIRŠTŲ ATSPAUDŲ SKAITYTUVAS



Pastumkite užregistruotą pirštą per skaitytuvo paviršių, o jūsų durys automatiškai atsidarys. Kai peržengsite slenkstį - durų užraktas pasirūpins, kad varčia būtų nedelsiant uždaryta, o spyna automatiškai ir vėl jas užblokuos.

STIKLINĖ KLAVIATŪRA IR BLUETOOTH FUNKCIJA



Sprendimas, kuris suteikia galimybę atidaryti duris panaudojant klaviatūrą su kodu arba pasitelkiant įrenginius su bluetooth (pvz. išmanusis telefonas ar planšetinis kompiuteris). Į sistemą galima įvesti 6 aparatus bei 18 skaitinių kodų.

RFID - KORTELIŲ SKAITYTUVAS



Šios sistemos dėka, galime atidaryti duris pasitelkiant jau turimas laikmenas, tokias kaip kreditinė kortelė, prieigos prie įmonės kortelė, bankomato kortelė arba pakabuko pagalba.

UŽMIRŠKITE APIE RAKTUS

ŠERDIS VALDOMA IŠMANIUOJU TELEFONU

Raktų rinkinys pakeičiamas telefonu su nemokama prietaika Wilka easyApp. Mechatroninė šerdis susijungia su išmaniuoju telefonu per Bluetooth. Šerdis maitinama baterija cr2-v3.



Rinkinyje yra:

- Programavimo kortelė
- Naudojimo pakabukas
- Raktas baterijoms pakeisti



Šerdis privalumai:

- Prieiga prie patalpų be papildomų mechaninių raktų
- Išmaniesiems telefonams su operacine Android sistema ir iOS su įrengtu Bluetooth,
- Saugus ir patogus valdymas, prieigos autorizacija iš išmaniojo telefono ir atsakiklio Mifare,
- Individualių prieigos įgaliojimų suteikimas kiekvienam sistemos naudotojui,
- Sistemą galima išplėsti bet kuriuo naudojimo metu,
- Maksimalus sistemos vartotojų skaičius - 250,
- Nuskaitymas iki 1000 įvykusių įvykių su nurodoma data ir valanda išmaniojo telefono ekrane,
- Šerdis sankabos įjungimas pavieniam atidarymui arba pastoviai (office režimas).



PAPRASTAS
INSTALIAVIMAS







SAUGUMAS

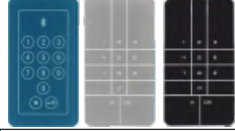

LANKSTUMAS

IŠMANUSIS SPRENDIMAS SAVO PATOGUMUI

Eil. Nr.	Pavadinimas		Neto kaina EURAIS
1.	Jungiklis - durų atidarymo jutiklis		28,00
2.	Elektromagnetinis užraktas* Reikalauja naudoti savaime užsirakinančią spyną		110,00
3.	Mechaninis užraktas* Reikalauja naudoti savaime užsirakinančią spyną		57,00
4.	Pirštų atspaudų skaitytuvas		660,00
5.	Elektroninis valdymas sujungtas su variantu: RFID - pakabuko valdymas Rinkinyje pakabukas - 5 vnt.		750,00
6.	!prie įrengimo reikia priskaičiuoti spyną su pavara bei maitinimo šaltinį	Stiklinė klaviatūra ir bluetooth Spalvos: Sidabrinė; mėlyna; juoda 	750,00
7.	Mechatroninė šerdis Wilka valdoma išmaniuoju telefonu easyApp 		530,00
8.	Maitinimo šaltinis elektroniniam valdymui		14,00
9.	Šerdis užrakinimo jutiklis		100,00

*Durys su mechniniu užraktu, elektroniniu užraktu ir/arba vienusiu laikikliu, turi standarte trijų punktų spyną rakinamą šerdimi.

REKOMENDUOJAME!



Vaizdas iš Vidaus

Vaizdo ieškiklis DDS2 (suintegruotas skambutis)



Vaizdas iš Išorės

■ Vaizdo ieškiklis DDS1 - 93,00 €

■ Vaizdo ieškiklis DDS2 - 122,00 € (suintegruotas skambutis)

Ieškikliai prieinami linijose ARCTIC PLUS, ARCIC, TOP:

■ Plačiakampis ieškiklis 15,00 €
Nikelis satina

■ Plačiakampis ieškiklis 23,00 €
juodas

SAVAIME RAKINANTIS UŽRAKTAS



■ Savaime rakinantis užraktas GEZE TS 2000 komplekte su rėmu
- j kainą įskaičiuota montažinė plokštelė iš inox
83,00 €

■ Savaime rakinantis užraktas GEZE TS 2000 komplekte su rėmu ir blokada
- j kainą įskaičiuota montažinė plokštelė iš inox
112,00 €



■ Savaime rakinantis užraktas GEZE TS 2000 su šyna
- j kainą įskaičiuota montažinė plokštelė iš inox
107,00 €

■ Atidarymo kampo ribotuvas
30,00 €

■ Blokada savaime rakinančiam užraktui GEZE 2000
30,00 €



■ Savaime rakinantis užraktas GEZE TS 3000 su šyna
- j kainą įskaičiuota montažinė plokštelė iš inox
165,00 €

■ Atidarymo kampo ribotuvas
30,00 €

■ Blokada savaime rakinančiam užraktui GEZE 3000
30,00 €



■ Savaime rakinantis užraktas GEZE BOXER komplekte su šyna, gamykliškai įmontuotas į varčią
- j kainą įskaičiuota montažinė plokštelė iš inox
260,00 €

■ Blokada savaime rakinančiam užraktui BOXER
69,00 €

KOMPOZITINIŲ DURŲ ATIDARYMO BŪDAI

Rankena - rankena

Durys iš abiejų pusių atidaromos rankena.

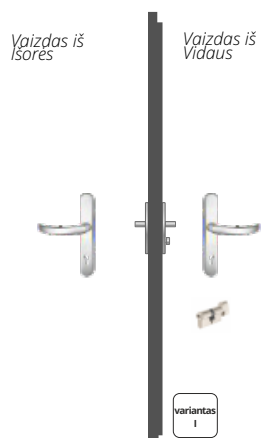

- abipusė rankena
- šerdis

Rankena - laikiklis

Iš vidaus: atidarykite rankena.
Iš išorės: atidarykite raktu ir patraukite laikiklį.



- vienusis laikiklis
- vienusė plokštė
- vienusė rankena
- šerdis

Rankena - laikiklis su mechaniniu užraktu

Iš vidaus: atidarykite rankena
Iš išorės: during the day: use the door pull; at night: open using the key and use the door pull. We recommend using a door closer.

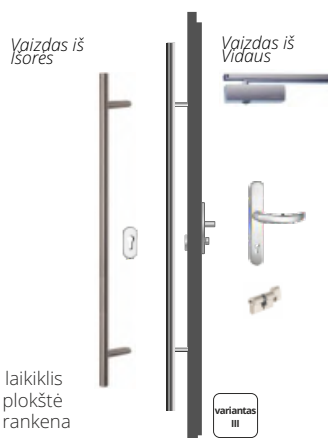

- vienusis laikiklis
- vienusė plokštė
- vienusė rankena
- šerdis
- mechaninis užraktas (diena - naktis)
- savaime rakinantis užraktas

Rankena - laikiklis su elektromagnetiniu užraktu

Iš vidaus: atidarykite rankena
Iš išorės: funkcija diena: patraukite laikiklį; Funkcija naktis: atidarykite raktu ir patraukite laikiklį. Rekomenduojame naudoti savaime užsirakinantį užraktą.



- vienusis laikiklis
- vienusė plokštė
- vienusė rankena
- šerdis
- elektromagnetinis užraktas (be valdymo)
- savaime rakinantis užraktas

Rankena - laikiklis su mikro jungikliu

Iš vidaus: atidarykite rankena
Iš išorės: Paspauskite mikro jungiklį laikikyje ir atidarykite duris. Rekomenduojame naudoti savaime užsirakinantį užraktą.

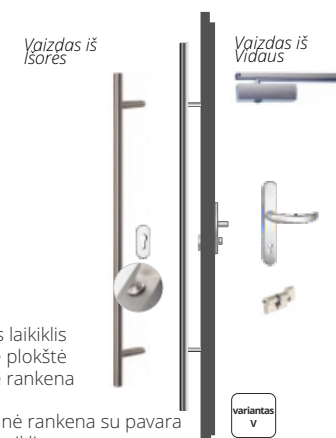

- vienusis laikiklis
- vienusė plokštė
- vienusė rankena
- šerdis
- automatinė rankena su pavara
- mikro jungiklis
- maitinimo šaltinis
- savaime rakinantis užraktas

Rankena - laikiklis su jutikliu

Iš vidaus: atidarykite rankena
Iš išorės: spauskite jutiklį ir atidarykite duris. Rekomenduojame naudoti savaime užsirakinantį užraktą.



- vienusis laikiklis
- vienusė plokštė
- vienusė rankena
- šerdis
- automatinė rankena su pavara
- jutiklis
- maitinimo šaltinis
- savaime rakinantis užraktas

Rankena - laikiklis su pirštų atspaudų skaitytuvu

Iš vidaus: atidarykite rankena
Iš išorės: nuskanuokite pirštą skaitytuve ir atidarykite duris. Sistema atsimesna maks. 150 pirštų atspaudų. Rekomenduojame naudoti savaime užsirakinantį užraktą.



- vienusis laikiklis
- vienusė plokštė
- vienusė rankena
- šerdis
- automatinė rankena su pavara
- pirštų atspaudų jutiklis
- maitinimo šaltinis
- savaime rakinantis užraktas

Rankena - laikiklis su klaviatūra su bluetooth

Iš vidaus: atidarykite rankena.
Iš išorės: įveskite kodą klaviatūroje ir atidarykite duris. Sistema atsimesna maks. 18 kodų ir 6 išmaniuosius telefonus. Rekomenduojame naudoti savaime užsirakinantį užraktą.



- vienusis laikiklis
- vienusė plokštė
- vienusė rankena
- šerdis
- automatinė rankena su pavara
- klaviatūra su bluetooth
- maitinimo šaltinis
- savaime rakinantis užraktas

Rankena - laikiklis RFID (key fob control)

Iš vidaus: atidarykite rankena
Iš išorės: Nuskenaukite kodą pakabuku ir atidarykite duris. Sistema atsimesna maks. 150 kortelių ar pakabukų. Rekomenduojame naudoti savaime užsirakinantį užraktą.



- vienusis laikiklis
- vienusė plokštė
- vienusė rankena
- šerdis
- automatic motorized lock
- RFID
- maitinimo šaltinis
- savaime rakinantis užraktas

PLOKŠTELINĖS SPYNOS IR PRIEDAI

Plokštelinės spynos durims iš linijos ULTIMATE

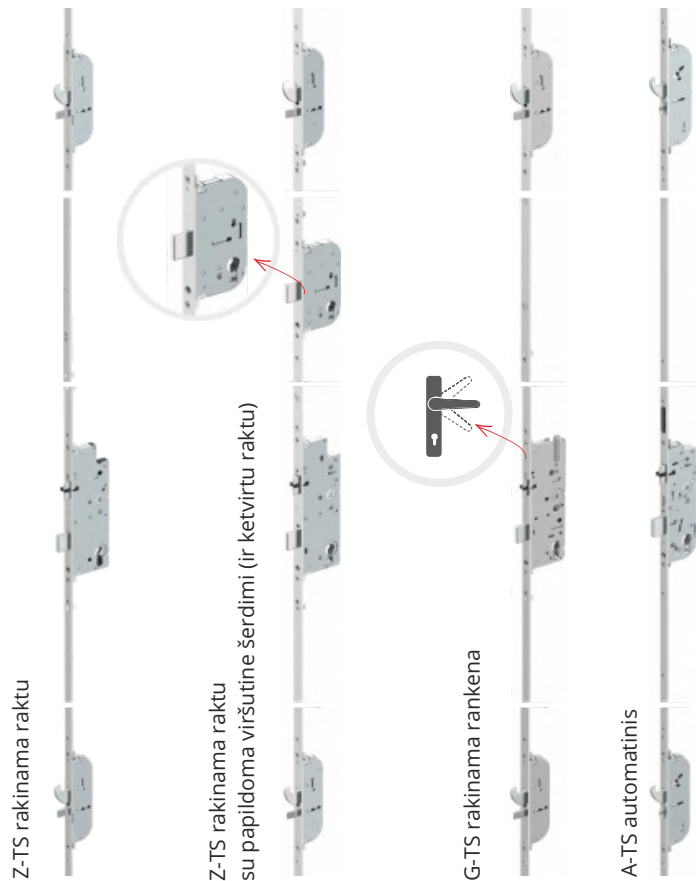

Plokštelinė spyna su 3 punktais, automatinė AV3



Plokštelinė spyna su 3 punktais



Plokštelinė spyna su 3 punktais rakinama rankena STV-FG

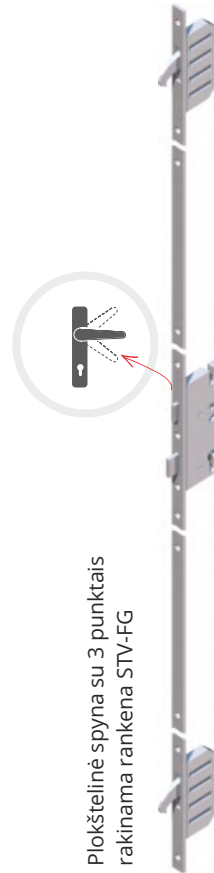

Plokštelinė spyna su 5 punktais Rakinama 2 šerdimis STV-LF FAM M3

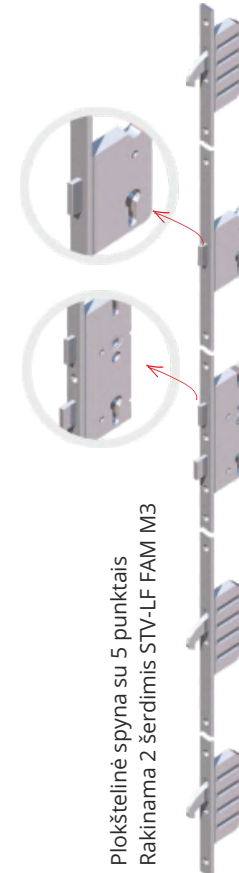

Užraktas iš nerūdijančio plieno



Mechaninis užraktas su funkcija diena/naktis



Kelių punktų spynos iš pirmaujančių gamintojų saugo jūsų artimųjų saugumą.

Elektromagnetiniam užraktui ir mechaniniam užraktui rekomenduojamas savaime rakinantis užraktas, kuris apsaugos varčią nuo atidarymo susidarius skersvėjui.

RANKENOS



Rankena Lord sustiprinta dengtais sraigtais dvipusė

balta, ruda	45,00 €
F4 senas auksas F9 nikelis - satina	50,00 €
nerūdijantis plienas	117,00 €



Rankena Baron sustiprinta dengtais sraigtais dvipusė

balta, ruda	45,00 €
F4 senas auksas F9 nikelis - satina	50,00 €
juodas	52,00 €
nerūdijantis plienas	117,00 €



Plokštelė Baron arba Lord apvali arba stačiakampė (dvipusė), skirta papildomai viršutinei spynai

balta, ruda	15,00 €
F4 senas auksas F9 nikelis - satina	17,00 €
juodas	20,00 €
nerūdijantis plienas	46,00 €



Rankena Lord sustiprinta dengtais sraigtais su šerdies apsauga - dvipusė

F4 senas auksas F9 nikelis - satina	90,00 €
--	---------



Rankena Baron sustiprinta dengtais sraigtais su šerdies apsauga - dvipusė

F4 senas auksas F9 nikelis - satina	90,00 €
--	---------



Plokštelė Baron arba Lord su šerdies apsauga iš išorinės pusės (dvipusė)

Skirta papildomai viršutinei spynai

F4 senas auksas F9 nikelis - satina	30,00 €
--	---------



Rankena Haga Plus - dvipusė

F8 juodas	46,00 €
F6 inox šlifuotas F4 senas auksas	45,00 €



Rankena - svirtis Haga Plus

F8 juodas	50,00 €
F6 inox šlifuotas F4 senas auksas	46,00 €



Plokštelė Haga Plus¹ - dvipusė

F8 juodas	17,00 €
F6 inox šlifuotas F4 senas auksas	15,00 €



Rankena Niagara Plus dvipusė

F6 inox šlifuotas F4 senas auksas	41,00 €
--------------------------------------	---------



Plokštelė AXA Niagara Plus¹

F6 inox šlifuotas F4 senas auksas	15,00 €
--------------------------------------	---------



Rankena Prestige, III klasė dvipusė

F6 inox šlifuotas F4 senas auksas	75,00 €
--------------------------------------	---------



Plokštelė Prestige, III klasė

F6 inox šlifuotas F4 senas auksas	39,00 €
--------------------------------------	---------



Rankena Prestige, III klasė su šerdies apsauga - dvipusė

F8 juodas	93,00 €
F6 inox šlifuotas F4 senas auksas	81,00 €



Plokštelė Prestige, III klasė¹ with cylinder protection - dvipusė

F8 juodas	52,00 €
F6 inox šlifuotas F4 senas auksas	50,00 €



Rankena Odin, III klasė dvipusė

inox poliruotas F4 senas auksas	72,00 €
------------------------------------	---------



Rankena - svirtis Odin III klasė

inox poliruotas F4 senas auksas	78,00 €
------------------------------------	---------



Plokštelė Odin, III klasė dvipusė

inox poliruotas F4 senas auksas	39,00 €
------------------------------------	---------



Rankena Prince ** dvipusė

F4 senas auksas F9 nikelis - satina	30,00 €
--	---------



Rankena Mars* su padalinta plokšte šerdžiai

F8 juodas	90,00 €
F6 inox šlifuotas F4 senas auksas	78,00 €



Rankena Mars* su padalinta plokšte su šerdies apsauga

F8 juodas	110,00 €
F6 inox šlifuotas F4 senas auksas	99,00 €



Rankena - svirtis Mars* su padalinta plokšte šerdžiai

F8 juodas	99,00 €
F6 inox šlifuotas F4 senas auksas	83,00 €

Visos kainos neto, reikia priskaičiuoti PVM mokestį

¹ Taikoma durims, kurios turi papildomą viršutinę spyną

* Prieinama tik linijoje ULTIMATE

** Prieinama tik linijoje TOP

LAIKIKLIAI



P45B

Apvalus laikiklis
Vienpusis lankas
P45B

L= 580 mm	90,00 €
L= 870 mm	190,00 €



P10B

Apvalus laikiklis
Vienpusis lankas
P10B

L= 1650 mm	220,00 €
------------	----------



KP

Laikiklis KP
stačiakampis
vienpusis

L= 1750 mm	220,00 €
------------	----------



P45

Laikiklis apvalus vienpusis
P45 - įstrižos atramos
P10 - paprastos atramos

L= 580 mm	66,00 €
L=1000 mm	90,00 €
L=1200 mm	105,00 €
L=1400 mm	120,00 €
L=1600 mm	135,00 €
L=1800 mm	150,00 €



P10



Q45

Laikiklis stačiakampis 40x20, vienpusis
Q45 - įstrižos atramos
Q10 - paprastos atramos

L= 580 mm	84,00 €
L=1000 mm	108,00 €
L=1200 mm	120,00 €
L=1400 mm	138,00 €
L=1600 mm	156,00 €
L=1800 mm	174,00 €

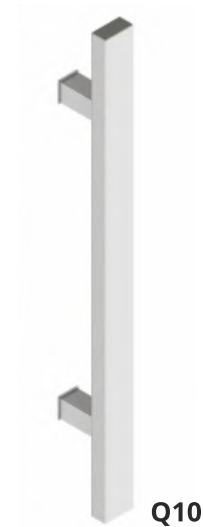

Q10

VIENPUSĖS RANKENOS SKIRTOS LAIKIKLIAMS INOX IR JUODIEMS LAKUOTIEMS



Rankena Lord
vienpusė laikikliams

F9 nikelis - satina	28,00 €
---------------------	---------



Rankena Baron
vienpusė laikikliams

F9 nikelis - satina	28,00 €
juodas	30,00 €



apvali arba stačiakampė

Plokštelė Baron
vienpusė rankenoms ir laikikliams

F9 nikelis - satina	7,00 €
juodas	10,00 €



Plokštelė apvali vienpusė
Su šerdies apsauga
Skirta rankenoms ir laikikliams inox

F9 nikelis - satina	23,00 €
---------------------	---------

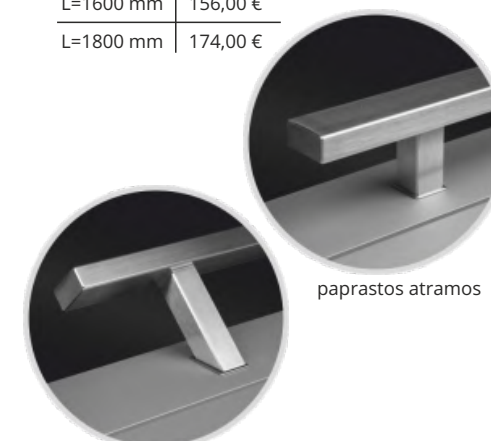

įstrižos atramos

paprastos atramos

LAIKIKLIAI



Kišeninis laikiklis K1 ilgas
Vienpusis
Gamykliškai įmontuotas į varčią
Plotis 155 mm/aukštis 550 mm

Aliuminio lakuotas	350,00 €
Juodos spalvos	
inox	300,00 €

K1 ilgas



Laikiklis QA90 vamzdis kvadratas 40x40
vienpusis
inox arba aliuminio lakuotas
juodos spalvos
(kitos RAL spalvos pagal užklausa)

L= 800 mm	135,00 €
L= 1000 mm	
L= 1200 mm	
L= 1400 mm	165,00 €
L= 1600 mm	
L= 1800 mm	

QA90



PS-W

Laikiklis PS-W vienpusis
inox

L= 1800 mm	435,00 €
L= 2000 mm	445,00 €
L=2200 mm	460,00 €



PS

Laikiklis PS vienpusis
inox
plotis 100 mm

L= 1800 mm	390,00 €
L= 2000 mm	400,00 €
L=2200 mm	420,00 €



AMSTERDAM

Laikiklis Amsterdam
vienpusė, stačiakampis



K1 trumpas

Kišeninis laikiklis K1 trumpas
Vienpusis
Gamykliškai įmontuotas į varčią
Plotis 250 mm/ aukštis 150 mm

Aliuminio lakuotas	280,00 €
Juodos spalvos	
inox	220,00 €



DP-S2

Laikiklis DP-S2 vienpusis
inox
paprastos atramos

L - 1200 mm	165,00 €
L - 1400 mm	
L - 1600 mm	



KA1

KA1-61x2000
Kišeninis laikiklis aliuminio lakuotas
juodos spalvos
su įmontuota LED juosta
gamykliškai įmontuotas į varčią
(reikia priskaičiuoti maitinimo šaltinį)
L= 2000 mm - 320,00 €



Z29

Laikiklis Z29 vienpusis
80x20

L - 1800 mm	290,00 €
L - 2000 mm	
L - 2200 mm	
L - 2400 mm	

inox šlifuotas
F4 senas auksas

L= 800 mm	140,00 €
L=1200 mm	160,00 €
L=1500 mm	165,00 €
L=1700 mm	170,00 €

F8 juodas

L= 800 mm	165,00 €
L=1200 mm	183,00 €
L=1500 mm	190,00 €
L=1700 mm	195,00 €

Pasirinkimui

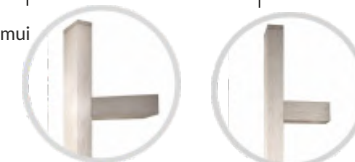

įstrižos atramos

paprastos atramos

VIENPUSĖS RANKENOS SKIRTOS LAIKIKLIAMS INOX IR JUODIEMS LAKUOTIEMS



Rankena Lord
vienpusė laikikliams

F9 nikelis - satina | 28,00 €



Rankena Baron
vienpusė laikikliams

F9 nikelis - satina | 28,00 €
juodas | 30,00 €



apvali arba stačiakampė

Plokštelė Baron
vienpusė rankenoms ir laikikliams

F9 nikelis - satina | 7,00 €
juodas | 10,00 €



Plokštelė apvali vienpusė
Su šerdies apsauga

Skirta rankenoms ir laikikliams inox

F9 nikelis - satina | 23,00 €



Rankena vienpusė solo
komplekte su vienpuse plokštele
skirta laikikliams
AMSTERDAM

Plokštelė Solo viršutinė dvipusė³

F8 juodas | 50,00 €
inox šlifuotas
F4 senas auksas | 46,00 €

F8 juodas | 28,00 €
inox šlifuotas
F4 senas auksas | 23,00 €

ŠERDYS

Šerdis durims iš linijos ARCTIC ULTRA ir ULTIMATE			
Eil. Nr.	Pavadinimas	spalva	Neto kaina EURAIS
1.	Šerdis raktas / raktas C klasė 	nikelis	66,00
2.	Šerdis raktas / raktas C klasė	juodas	75,00
3.	Šerdis raktas / svirtis - C klasė 	nikelis	72,00
4.	Šerdis raktas / svirtis - C klasė	juodas	84,00
5.	Šerdis vieno rakto sistema (raktas / raktas + raktas / svirtis) C klasė 	nikelis	120,00
6.	Šerdis vieno rakto sistema (raktas / raktas + raktas / svirtis) C klasė	juodas	132,00
Šerdis durims iš linijos ARCTIC PLUS, ARCTIC ir TOP			
7.	Šerdis raktas / raktas - standartas 	nikelis arba žalvaris	15,00
8.	Šerdis raktas / svirtis - standartas 	nikelis arba žalvaris	17,00
9.	Šerdis raktas / raktas - C klasė 	nikelis arba žalvaris	60,00
10.	Šerdis raktas / svirtis - C klasė 	nikelis arba žalvaris	66,00
11.	Šerdis vieno rakto sistema	nikelis arba žalvaris	110,00

Laikikliai su elektronika įmontuoti varčioje ir sujungta gamykliškai. Elektronika prieinama pasirinktuose modeliuose.



Jutiklis laikiklyje (netaikoma lanko formos laikikliams) 230,00 €
Kainoje įskaičiuota angos laidui instaliacija: varčia - stakta
Prie įrengimo reikia įskaičiuoti elektromagnetinį užraktą bei maitinimo šaltinį*

Jutiklis laikiklyje (netaikoma lanko formos laikikliams) 138,00 €
Prie įrengimo reikia įskaičiuoti užraktą su pavara bei kabelių įvadus bei maitinimo šaltinį*



Mikro jungiklis laikiklyje (netaikoma lanko formos laikikliams) 230,00 €
Kainoje įskaičiuota angos laidui instaliacija: varčia - stakta
Prie įrengimo reikia įskaičiuoti elektromagnetinį užraktą bei maitinimo šaltinį*

Mikro jungiklis laikiklyje (netaikoma lanko formos laikikliams) 138,00 €
Prie įrengimo reikia įskaičiuoti užraktą su pavara bei kabelių įvadus bei maitinimo šaltinį*

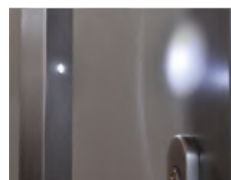

Taškinis „LED“ apšvietimas skirtas laikikliams. Pirmas punktas 55,00 €
Į kainą įskaičiuota komplektiška instaliacija su 2 kontaktinėmis jungtimis: varčia - stakta
- netaikoma lanko formos laikikliams
Kitas punktas 23,00 €

* | Elektromagnetinis užraktas 110,00 €
Spyna su pavara ir kabelių įvadu 435,00 €
Maitinimo šaltinis laikikliams su elektronika 2,5 A 14,00 €



Durų atrama
h = 35 mm MC-35
38,00 €



Durų atrama
h = 50mm MC-50
52,00 €



Durų atrama
h = 65 mm MC-65
66,00 €

Ar žinote, kad?

Laikikliai gali turėti įrengtas funkcijas, kurios palengvina naudojimąsi durimis. Diskretiškas LED apšvietimas, pirštų atspaudų skaitytuvas, jutiklis ar mygtukas paleidžiantis užraktą staktoje - tai sprendimai padidinantis komfortą.

MATMENŲ PRITAIKYMAS

Eil. Nr.	Pavadinimas	ULTIMATE	ARCTIC ULTRA	ARCTIC PLUS	ARCTIC	TOP	Neto kaina EURAIS	unit
1.	XXL dydžio durų gamyba Aukštis H1= nuo 2230 mm iki 2430 mm, skaičiuojamas kas 50 mm Taikoma matmenims, pažymėtiems matmenų lentelėje skirtinga spalva	P	P	P	P	N	230,00	Kompl
2.	Durų MINI gamyba - taikoma mažesniems matmenims, nei nurodyta matmenų lentelėje	P	P	P	P	N	150,00	Kompl
3.	Standartinių matmenų modifikavimas ¹ sutrumpinimas arba susiaurinimas iki norimo aukščio ir pločio nuo matmenų nurodytų matmenų lentelėje	P	P.	P	P	N	150,00	Kompl
4.	PVC staktos paplatinimas komplekte su plieno sustiprinimais dekoruoti arba lakuoti staktos spalvos	15 mm /lapui (neturi tvirtinimų)	N	P	P	P	12,00	e. m.
5.		35 mm / lapui	N	P	P	P	20,00	e. m.
6.		60 mm / lapui	N	P	P	P	30,00	e. m.
7.		100 mm / lapui	N	P	P	P	46,00	e. m.
8.	Kompozitinės staktos paplatinimas ULTIMATE linijoje	20 mm	P	N	N	N	18,00	e. m.
9.		40 mm	P	N	N	N	30,00	e. m.
10.		60 mm	P	N	N	N	45,00	e. m.

JUOSTOS

Eil. Nr.	Pavadinimas	ULTIMATE	ARCTIC ULTRA	ARCTIC PLUS	ARCTIC	TOP	Neto kaina EURAIS	unit
11.	PVC prispaudimo juosta 30 mm x 8 mm Paviršius smooth lygus arba dekoruotas real wood lakuotas staktos spalva - ilgis pritaikytas durų matmenims, suapvalinus iki 0,5 e. m. į viršų	N	P	P	P	P	12,00	e. m.
12.	50 mm x 12 mm PVC banding strip Paviršius smooth lygus arba dekoruotas real wood lakuotas staktos spalva - ilgis pritaikytas durų matmenims, suapvalinus iki 0,5 e. m. į viršų	N	P	P	P	P	18,00	e. m.
13.	Maskavimo juosta „LGK“ staktos spalvos L=6 e.m. Paviršius smooth lygus lakuotas staktos spalva (prieinama tik su „SMOOTH“ paviršiumi) - ilgis pritaikytas durų matmenims, suapvalinus iki 0,5 e. m. į viršų	N	P	P	P	P	10,00	e. m.
14.	Prispaudimo juosta iš šorėjos 60 mm x 10 mm (kiti matmenys prieinami pagal užklausą)	P	P	P	P	P	16,00	e. m.

Legenda
S - standartinis atlikimas be priemokos,
P - pasirinktinai su priemoka,
N - nėra

PRIEDAI SLENKSČIUI

Eil. Nr.	Pavadinimas		ULTIMATE	ARCTIC ULTRA	ARCTIC PLUS	ARCTIC	TOP	Neto kaina EURAIS	unit
15.	PVC profilis po slenksčiu be plieninio sustiprinimo	30 mm	N	P	P	P	P	16,00	e. m.
16.		65 mm	N	P	P	P	P	25,00	e. m.
17.	PVC profilis po slenksčiu su plieniniu sustiprinimu	30 mm	N	P	P	P	P	19,00	e. m.
18.		65 mm	N	P	P	P	P	29,00	e. m.
19.	Šiluminis profilis po slenksčiu 1 vnt. = 1,2 m	70 mm	P	N	N	N	N	36,00	vnt.
20.		110 mm	P	N	N	N	N	50,00	vnt.
21.		150 mm	P	N	N	N	N	60,00	vnt.
22.		200 mm	P	N	N	N	N	76,00	vnt.
23.	Automatinė slenksčio tarpinė		P	P	P	P	N	45,00	vnt.
24.	Slenkstį išlyginantis dėklas „NT		N	P	P	P	P	20,00	vnt.

PROFILIAI PO SLENKSČIUI

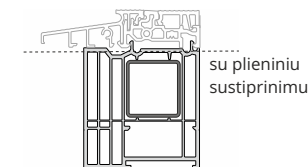
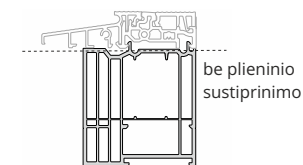

AUTOMATINĖ SLENKSČIO TARPINĖ

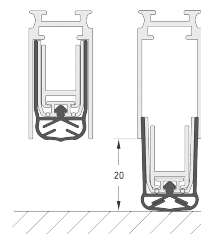

SLENKSTĮ IŠLYGINANTIS DĒKLAS

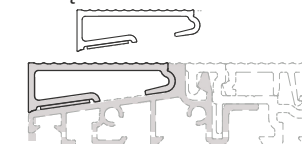

SPYNOS

Eil. Nr.	Pavadinimas	ULTIMATE	ARCTIC ULTRA	ARCTIC PLUS	ARCTIC	TOP	Neto kaina EURAIS	unit
25.	Priemoka už trijų taškų plokštelinę spyną su automatiniu rakinimu	S	S	S	P	P	90,00	Kompl
26.	Priemoka už plokštelinę spyną rakinamą dviem šerdimis	P	P	P	P	N	100,00	Kompl
27.	Priemoka už spyną su pavara ir įvadu kabeliams	P	P	P	P	N	435,00	Kompl
28.	Apsauga nuo įsilaužimo	S	S	S	S	P	45,00	Kompl

KITI

Eil. Nr.	Pavadinimas	ULTIMATE	ARCTIC ULTRA	ARCTIC PLUS	ARCTIC	TOP	Neto kaina EURAIS	unit
29.	Priemoka už duris su atrama, sujungtas su stakta iš šorėjos 85 mm x 75 mm	N	P	P	P	N	135,00	Kompl
30.	Komplektiškos dviejų varčių durys	P	P	P	P	N	Pagal atskirą paklausimą	
31.	Apsauginės grotelės varčioje iš aukštos kokybės plieno	P	P	N	N	N	150,00	vnt.
32.	Apšviečiama varčia - apšviečiama LED, įmontuota angoje varčios apačioje. Į kainą įskaičiuota komplektiškas instaliavimas su 2 kontaktinėmis jungtimis: varčia - stakta	P	P	P	P	N	145,00	vnt.
33.	Priemoka prie papildomos silikoninės periferinės varčios tarpinės (trečios)	N	S	S	P	P	45,00	vnt.
34.	Durų lašelį, lakuotas durų spalvos (taikoma išorinėms durims atidaromoms į vidų)	P	P	P	P	P	18,00	vnt.
35.	Durų lašelį Extreme slenksčio spalvos (anoduotas aliuminis)	P	P	P	P	P	25,00	vnt.

DURŲ LAŠELIS EXTREME



Legenda

S - standartinis atlikimas
be priemokos,
P - pasirinktinai su priemoka,
N - nėra

NESTANDARTINIAI PAVIRŠIŲ ATLIKIMAI

Eil. Nr.	Pavadinimas	ULTIMATE	ARCTIC ULTRA	ARCTIC PLUS	ARCTIC	TOP	Net price in EURO	unit		
36.	Smooth paviršiaus atlikimas	Iš vienos pusės	P	P	P	P	N	66,00	Kompl	
37.		Iš abiejų pusių	P	P	P	P	P	N	132,00	Kompl
38.	Durų pagaminimas su sujungtais paviršiais SMOOTH ir RW (vienoje varčios pusėje)		P	P	P	P	P	N	120,00	Kompl
39.	Smooth paviršiaus atlikimas ULTIMATE langeliuose Taikoma užpildymui kompozitiniu paneliu - PORTAL	Iš vienos pusės	P	N	N	N	N	N	40,00	Kompl
40.		Iš abiejų pusių	P	N	N	N	N	N	N	80,00
41.	Priemoka už lakavimą nestandartinėmis spalvomis: metalinėmis, fluorescencinėmis, taip pat tokiomis, kurių blizgesio lygis virš 40 gloss (pusiau blizgus ir blizgus)* Lakavimas su perlų efektu - pasirinktis be priemokų - prieinama visose linijose, ant paviršių: RW bei SMOOTH - RAL spalvomis ir puošyba į medieną panašiais dekorais	durys	P	P	P	P	P	N	200,00	Kompl
42.	Lakavimas su miltelinu efektu GALAXY - pasirinktis be priemokų - prieinama tik ant paviršiaus SMOOTH ir RAL spalvomis DĖMESIO! Užsakyme aiškiau apibrėžkite sluoksnio rūšį.	portalai ir langeliai	P	P	P	P	P	N	112,00	vnt.
43.	Priemoka už lakavimą dekorais panašiais į medieną	durys	S	S	S	S	S	P	85,00	Kompl
44.		portalai ir langeliai	S	S	S	S	S	P	45,00	vnt.
45.	Priemoka už lakavimą dviem spalvomis	durys	P	P	P	P	P	P	112,00	Kompl
46.		portalai ir langeliai	P	P	P	P	P	P	65,00	vnt.
47.	Priemoka už trečią ir kitą sekančią spalvą (priemoka netaikoma rėmeliams KZ ir KW)		P	P	P	P	P	N	85,00	Kompl
48.	Priemoka už lakavimą dėl sudėtingo spalvų padalijimo		P	P	P	P	P	N	Pagal atskirą paklausimą	
49.	Priemoka už rėmelių KZ ir KW lakavimą atskiromis spalvomis		P	P	P	P	P	N	55,00	Kompl
50.	Durų ženklavimas namo numeriu	Skaičiai iš nerūdijančio plieno Aukštis 140 mm	P	P	P	P	P	P	45,00	1 skaičius
51.		Skaičiai iš kompozitinės plokštės pusiau sujungtos	P	P	P	P	P	P	45,00	1 skaičius
52.	Dekoratyvinės juostos iš nerūdijančio plieno FI - sujungtos su varčios paviršiumi (prieinamo tik paprastose linijose)	Iš vienos pusės	P	P	P	P	P	P	45,00	Kompl
53.	FR aplikacija iš vidinės varčios pusės - frezuotas dekoravimas		P	P	P	P	P	P	75,00	Kompl
54.	Inox arba kompozitiniai rėmeliai - abipusiai (RZ + RZ arba KZL + KWL)		P	P	P	P	P	P	90,00	Kompl
55.	STONE aplikacija	Skaičiuojama ne mažiau nei 0,2 m2	P	P	P	P	P	N	460,00	m ²
56.	Inkrustavimas - varčios puošyba pusiau sujungta aplikacija iš kompozitinės plokštės		P	P	P	P	P	N	Pagal atskirą paklausimą	
57.	Sistema be rėmelių ZW (stiklo paketai sujungti iš abiejų pusių) varčioje		P	P	P	P	P	N	300,00	Kompl
58.	Cokolinė juosta inox „LC“, aukštis 90 mm - kiti matmenys pagal atskirą užklausimą		P	P	P	P	P	N	30,00	vnt.

STIKLO PAKETAI IR VITRAŽINĖ PUOŠYBA

Eil. Nr.	Pavadinimas	ULTIMATE	ARCTIC ULTRA	ARCTIC PLUS	ARCTIC	TOP	Net price in EURO	unit		
59.	P2 klasės stiklo paketai - varčioje	P	P	P	P	P	55,00	Kompl		
60.	P4 klasės stiklo paketai - varčioje (neprieinami paketuose, kurie turi lanko formą)	P	P	P	P	N	90,00	Kompl		
61.	P2 klasės stiklo paketai - langelyje (min. dydis skaičiuojamas priimant 0,4 m ²)	P	P	P	P	P	90,00	m ²		
62.	P4 klasės stiklo paketai - langelyje (min. dydis skaičiuojamas priimant 0,4 m ²)	P	P	P	P	N	180,00	m ²		
63.	Stiklo ir vitražiniai paketai durų varčioje Žiūrėti Vitražų katalogą www.vikking.eu	Pavyzdžiai iš I grupės arba paketai su Venecijos veidrodžiu		S	S	S	S	P	60,00	Kompl
64.		Pavyzdžiai iš II grupės		S	S	P	P	N	100,00	Kompl
65.	Stiklo paketų dekoravimas langeliuose, žiūrėti letelę 71 lape	Pavyzdžiai iš III grupės - Individualūs projektai		P	P	P	P	N	on request	
66.	Namo numerio ženklavimas - skaičiai ant stiklo paketo atlikti dervos technologija		P	P	P	P	P	P	45,00	1 skaičius
67.	LED apšvietimas durų stiklo pakete.* Į kainą įskaičiuotas komplektiškas instaliavimas su kontaktine jungtimi varčia - stakta	Į kainą neįskaičiuotas maitinimo šaltinis Žiūrėti 69-71 lapus		P	P	P	P	N	250,00	Kompl
68.	LED apšvietimas langelių stiklo pakete	P	P	P	P	N	85,00	e. m.		
69.	Maitinimo šaltinis (2A) LED apšvietimui durų varčioje	P	P	P	P	N	14,00	vnt.		
70.	Maitinimo šaltinis (4A) LED apšvietimui durų varčioje ir langelyje	P	P	P	P	N	17,00	vnt.		
71.	Maitinimo šaltinis (1,67A) potinkinėms dėžutėms	P	P	P	P	P	20,00	vnt.		

STIKLO PAKETAI PRIVALITE TECHNOLOGIJOJE

Eil. Nr.	Pavadinimas	ULTIMATE	ARCTIC ULTRA	ARCTIC PLUS	ARCTIC	TOP	Net price in EURO	unit	
72.	Stiklo paketas su panaudotu Privalite stiklu varčioje	P	P	P	P	N/A	600,00	vnt.	
73.		Dydis skaičiuojamas priimant nuo 0.4 m ² iki 1m ²	P	P	P	P	N/A	1280,00	m ²
74.	Stiklo paketas su panaudotu Privalite stiklu langelyje	Dydis skaičiuojamas priimant nuo 1 m ² iki 2 m ²	P	P	P	P	N/A	1200,00	m ²
75.		Dydis skaičiuojamas priimant virš 2 m ²	P	P	P	P	N/A	1150,00	m ²
76.	Bluetooth valdiklis - pultelis Privalite stiklo paketai	P	P	P	P	N/A	210,00	Kompl	
77.	Jutiklinis jungiklis C-line pavienis kartu su pulteliu	P	P	P	P	N/A	50,00	vnt.	
78.	Maitinimo šaltinis rinkinyje (48V)	P	P	P	P	N/A	38,00	vnt.	

Kintančio permatomumo elektroninio valdymo technologijos paketai prieinami tik stačiakampių formos.

Legenda
S - standartinis atlikimas be priemokos,
P - pasirinktinai su priemoka,
N - nėra

*Nėra panaudojant sistemą be rėmelių ZW
DĖMESIO: pavienių apšvietimo punktų LED pažeidimas (maks. iki 10%) nėra pagrindas teikti garantinį skundą.

LANGELIAI

IDEALIAI PRITAIKYTI JŪSŲ NAMUI

Galimybė naudoti šoninius ir viršutinius langelius bet kokiose konfigūracijose, įvairių matmenų bei formų.

Šoniniai ir viršutiniai langeliai, tai puiki idėja pakviesti daugiau dienos šviesos į vidų. Idealiai tinka pilnoms durims.

Langeliai gali būti užpildyti:

- stiklo paketu dekoruotu norimu būdu
- kompozitiniu paneliu

ULTIMATE linijoje dėl sujungimo su kompozitine stakta langelių sistema sukonstruota be matomų jungiančių profilių.

Kitose linijose langelių konstrukcija paremta statinių jungiklių sistema, užtikrinančia konstrukcijos stabilumą.



Variantas I
U AU AP A T



Variantas II
U AU AP A T



Variantas III
U AU AP A T



Variantas IV
U AU AP A T



Variantas V
U AU AP A T

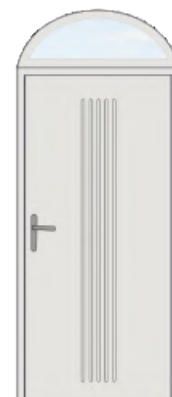

Variantas VI
AU AP A



Variantas VII
AU AP A



Variantas VIII
AU AP A

Jungiklių schema naudojama linijose **AU AP A T**

Statinis jungiklis

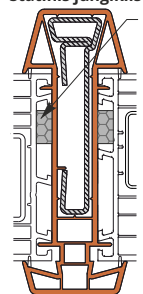

Išlyginamoji juosta
15/5-10

Iš vidaus

Iš išorės

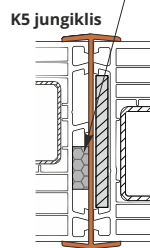

Išlyginamoji juosta
15/5-10

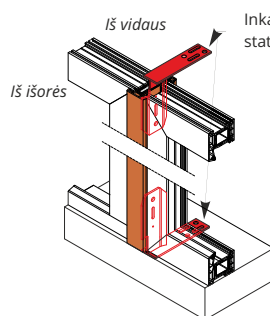

Iš vidaus

Iš išorės

Inkaravimo konsolė
statinis jungiklis



Sujungimo skerspjūvis
varčia su langeliu
ULTIMATE

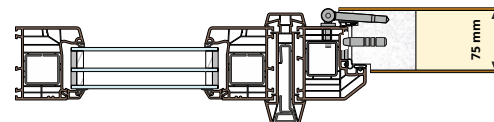

Sujungimo skerspjūvis
varčia su langeliu
ARCTIC PLUS

PORTALAI IR LANGELIAI

Portalų ir šoninių langelių kainoraštis

Aukštis pagal durų aukštį; Ne aukštesnis nei 2180 mm; Aukštesni nei 2180 mm = priemoka 20%.		PORTALAI*	LANGELIAI						
Šoninio langelio plotis			Užpildymas kompozitiniu paneliu	Užpildymas stiklo paketu iš „0“ grupės		Užpildymas stiklo paketu iš „I“ grupės arba paketu su Venecijos veidrodžiu		Užpildymas stiklo paketu iš „II“ grupės	
Top, Arctic, Arctic Plus, Arctic Ultra	Ultimate	Ultimate	Arctic, Arctic Plus, Arctic Ultra	Top, Arctic, Arctic Plus, Arctic Ultra	Ultimate	Top, Arctic, Arctic Plus, Arctic Ultra	Ultimate	Arctic, Arctic Plus, Arctic Ultra	Ultimate
250mm; 300mm; 350mm; 400mm	300mm; 350mm; 400mm	from 810,00 €	460,00 €	430,00 €	1 005,00 €	490,00 €	1 005,00 €	545,00 €	1 090,00 €
450mm; 500mm; 550mm; 600mm		from 920,00 €	575,00 €	490,00 €	1 175,00 €	575,00 €	1 250,00 €	660,00 €	1 265,00 €
650mm; 700mm; 750mm; 800mm; 850mm**		from 1050,00 €	745,00 €	630,00 €	1 375,00 €	690,00 €	1 450,00 €	775,00 €	1 520,00 €

Portalų ir viršutinius langelių kainoraštis

Plotis pagal durų plotį; Nie platesnis nei 1160 mm (Ultimate 1170 mm); Plotis didesnis nei 1160 mm (Ultimate 1170 mm) - žiūrėti šoninių langelių lentelę		PORTALAI*	LANGELIAI						
Viršutinio langelio aukštis			Užpildymas kompozitiniu paneliu	Užpildymas stiklo paketu iš „0“ grupės		Užpildymas stiklo paketu iš „I“ grupės arba paketu su Venecijos veidrodžiu		Užpildymas stiklo paketu iš „II“ grupės	
Top, Arctic, Arctic Plus, Arctic Ultra	Ultimate	Ultimate	Arctic, Arctic Plus, Arctic Ultra	Top, Arctic, Arctic Plus, Arctic Ultra	Ultimate	Top, Arctic, Arctic Plus, Arctic Ultra	Ultimate	Arctic, Arctic Plus, Arctic Ultra	Ultimate
250mm; 300mm; 350mm; 400mm	300mm; 350mm; 400mm	from 485,00 €	275,00 €	260,00 €	600,00 €	295,00 €	628,00 €	330,00 €	655,00 €
450mm; 500mm; 550mm; 600mm		from 550,00 €	345,00 €	295,00 €	700,00 €	345,00 €	740,00 €	395,00 €	760,00 €
650mm; 700mm; 750mm; 800mm; 850mm**		from 450,00 €	450,00 €	380,00 €	830,00 €	415,00 €	860,00 €	475,00 €	915,00 €

Dėmesio: nestandartinio angos dydžio atveju - rekomenduojame panaudoti profilius paplatinančius staktos rėmą arba langelius, priemoka: žiūrėti 66 lapą - 4-10 pozicijos

Priemoka už pertvarą langelyje - 35,00 €

Portalo arba langelio pagaminimas pagal individualius matmenis tarp standartinių langelio matmenų - pasirinktis su priemoka - 120,00 €

Portalai ir langeliai, kurių dydžiai didesni už maksimalius standartinius matmenis - pasirinktis su priemoka, kurios dydis 20%

Pirmiau išvardintos kainos apima vieną komplektišką portalą arba langelį ir turi elementų bei montavimo inkarų komplektą - pagal įmonės standartus.

Dėmesio: durų linijose TOP, ARCTIC, ARCTIC PLUS ir ARCTIC ULTRA - šoninio ir viršutinio langelio matmenys bei kainoje įskaičiuotas statinis jungiklis ir konsolių komplektas.

Portalų ir langelių matmenys: skaičiuojama nuo standartinių durų matmenų

Dėmesio: langeliai su stiklo paketais P2 arba P4 klasės - priemoka: žiūrėti lapas 69 - 61-62 pozicijos

* tiksli kaina pagal atskirą užklausimą.

** kiti langelių matmenys - tiksli kaina pagal atskirą užklausimą.

KOMPOZITINIŲ ĮJĖIMO DURŲ MATMENYS

ULTIMATE

		Angos aukštis sienoje H2								
		2100	2150	2200	2250	2300	2350	2400	2450	
Angos plotis sienoje S2	1000	Išoriniai staktos matmenys	970 x 2080	970 x 2130	970 x 2180	970 x 2230	970 x 2280	970 x 2330	970 x 2380	970 x 2430
		Vidiniai staktos matmenys	802 x 1976	802 x 2026	802 x 2076	802 x 2126	802 x 2176	802 x 2226	802 x 2276	802 x 2326
	1050	Išoriniai staktos matmenys	1020 x 2080	1020 x 2130	1020 x 2180	1020 x 2230	1020 x 2280	1020 x 2330	1020 x 2380	1020 x 2430
		Vidiniai staktos matmenys	852 x 1976	852 x 2026	852 x 2076	852 x 2126	852 x 2176	852 x 2226	852 x 2276	852 x 2326
	1100	Išoriniai staktos matmenys	1070 x 2080	1070 x 2130	1070 x 2180	1070 x 2230	1070 x 2280	1070 x 2330	1070 x 2380	1070 x 2430
		Vidiniai staktos matmenys	902 x 1976	902 x 2026	902 x 2076	902 x 2126	902 x 2176	902 x 2226	902 x 2276	902 x 2326
	1150	Išoriniai staktos matmenys	1120 x 2080	1120 x 2130	1120 x 2180	1120 x 2230	1120 x 2280	1120 x 2330	1120 x 2380	1120 x 2430
		Vidiniai staktos matmenys	952 x 1976	952 x 2026	952 x 2076	952 x 2126	952 x 2176	952 x 2226	952 x 2276	952 x 2326
	1200	Išoriniai staktos matmenys	1170 x 2080	1170 x 2130	1170 x 2180	1170 x 2230	1170 x 2280	1170 x 2330	1170 x 2380	1170 x 2430
		Vidiniai staktos matmenys	1002 x 1976	1002 x 2026	1002 x 2076	1002 x 2126	1002 x 2176	1002 x 2226	1002 x 2276	1002 x 2326
	1250	Išoriniai staktos matmenys	1220 x 2080	1220 x 2130	1220 x 2180	1220 x 2230	1220 x 2280	1220 x 2330	1220 x 2380	1220 x 2430
		Vidiniai staktos matmenys	1052 x 1976	1052 x 2026	1052 x 2076	1052 x 2126	1052 x 2176	1052 x 2226	1052 x 2276	1052 x 2326

ARCTIC ULTRA, ARCTIC PLUS, ARCTIC, TOP

		Angos aukštis sienoje H2									
		2050	2100	2150	2200	2250	2300	2350	2400	2450	
Angos plotis sienoje S2	950	Išoriniai staktos matmenys	920 x 2030	920 x 2080	920 x 2130	920 x 2180	920 x 2230	920 x 2280	920 x 2330	920 x 2380	920 x 2430
		Vidiniai staktos matmenys	760 x 1930	760 x 1980	760 x 2030	760 x 2080	760 x 2130	760 x 2180	760 x 2230	760 x 2280	760 x 2330
	1000	Išoriniai staktos matmenys	970 x 2030	970 x 2080*	970 x 2130*	970 x 2180	970 x 2230	970 x 2280	970 x 2330	970 x 2380	970 x 2430
		Vidiniai staktos matmenys	810 x 1930	810 x 1980*	810 x 2030*	810 x 2080	810 x 2130	810 x 2180	810 x 2230	810 x 2280	810 x 2330
	1050	Išoriniai staktos matmenys	1020 x 2030*	1020 x 2080*	1020 x 2130*	1020 x 2180*	1020 x 2230	1020 x 2280	1020 x 2330	1020 x 2380	1020 x 2430
		Vidiniai staktos matmenys	860 x 1930*	860 x 1980*	860 x 2030*	860 x 2080*	860 x 2130	860 x 2180	860 x 2230	860 x 2280	860 x 2330
	1100	Išoriniai staktos matmenys	1070 x 2030*	1070 x 2080*	1070 x 2130*	1070 x 2180*	1070 x 2230	1070 x 2280	1070 x 2330	1070 x 2380	1070 x 2430
		Vidiniai staktos matmenys	910 x 1930*	910 x 1980*	910 x 2030*	910 x 2080*	910 x 2130	910 x 2180	910 x 2230	910 x 2280	910 x 2330
	1150	Išoriniai staktos matmenys	1120 x 2030	1120 x 2080	1120 x 2130	1120 x 2180	1120 x 2230	1120 x 2280	1120 x 2330	1120 x 2380	1120 x 2430
		Vidiniai staktos matmenys	960 x 1930	960 x 1980	960 x 2030	960 x 2080	960 x 2130	960 x 2180	960 x 2230	960 x 2280	960 x 2330
	1200	Išoriniai staktos matmenys	1170 x 2030	1120 x 2080	1120 x 2130	1120 x 2180	1170 x 2230	1120 x 2280	1120 x 2330	1120 x 2380	1120 x 2430
		Vidiniai staktos matmenys	1010 x 1930	1010 x 1980	1010 x 2030	1010 x 2080	1010 x 2130	1010 x 2180	1010 x 2230	1010 x 2280	1010 x 2330
	1250	Išoriniai staktos matmenys	1220 x 2030	1120 x 2080	1120 x 2130	1120 x 2180	1220 x 2230	1120 x 2280	1120 x 2330	1120 x 2380	1120 x 2430
		Vidiniai staktos matmenys	1060 x 1930	1060 x 1980	1060 x 2030	1060 x 2080	1060 x 2130	1060 x 2180	1060 x 2230	1060 x 2280	1060 x 2330

Nestandartiniai matmenys (pažymėti spalvotu fonu) - pasirenkamas atlikimas su priemoka, žiūrėti 66 lapą

Matmenų nukrypimai pagal PN : iki 1m: +/- 1mm; virš 1m: +/- 2mm

*Matmenys prieinami linijoje TOP

Nestandartiniai durų, portalų bei langelių matmenys prieinami pasirinktinai, su atskira kaina.

Prie visų durų bei langelių modelių prieinami: staktų paplatinimai bei prispaudimo ir maskuojančių juostų sistema.

Laukiate techninės pagalbos, vizualizacijos ar individualaus projekto? Siųskite paklausimą adresu: wyceny@vikking.eu

PROFESIONALUS MONTAŽAS - KOKYBĖS GARANTIJOS IR NAUDOJIMO KOMFORTO PAPILDYMAS

Durų matmenų schema

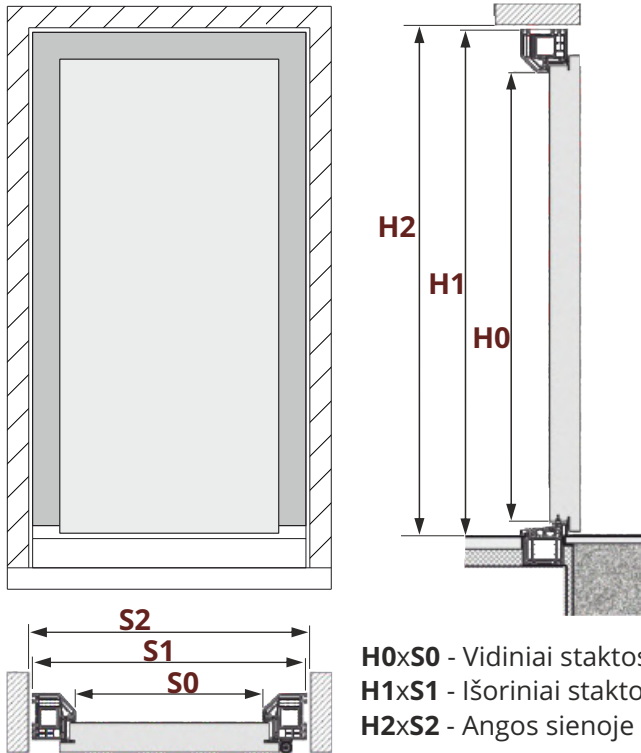

Montavimo rinkiniai skirti kompozitinių durų montavimui

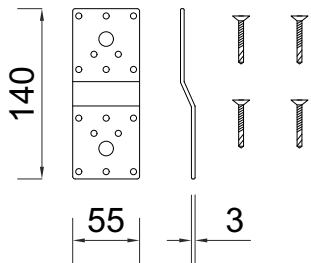

Rinkinys durims su viena varčia
 8 vnt. montavimo inkarų lenktų, kurie skirti stakto profiliui
 32 vnt. montavimo sraigčių 4,2 x 32

Nereikia stogelio!

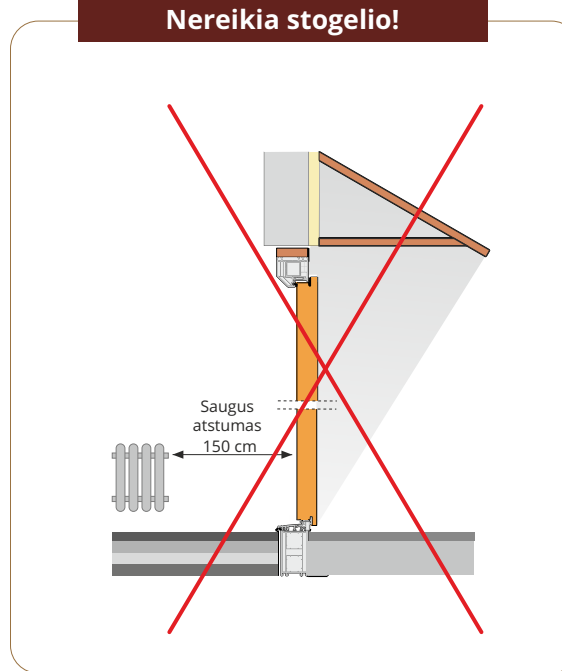

Optimalūs durų bei langelių tvirtinimo punktai

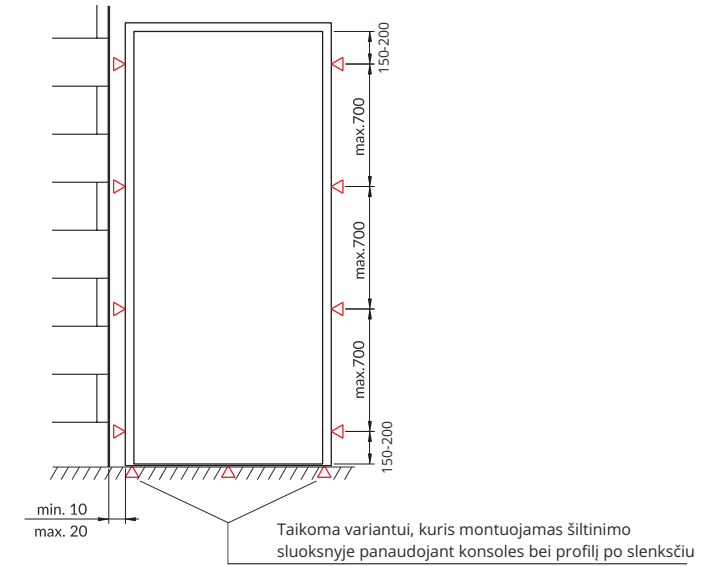

Naudoti tik platesniems langeliams nei 530 mm

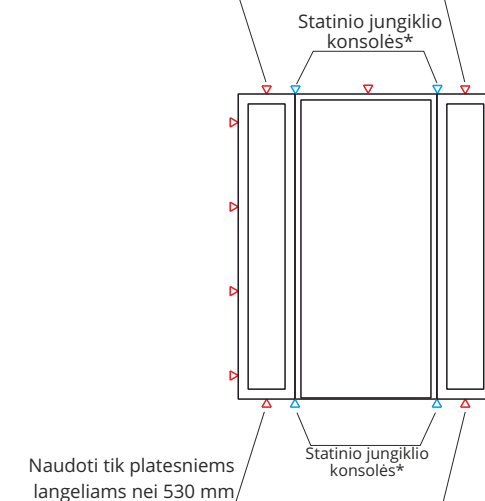

*Static connector anchoring consoles are supplied with sidelights.

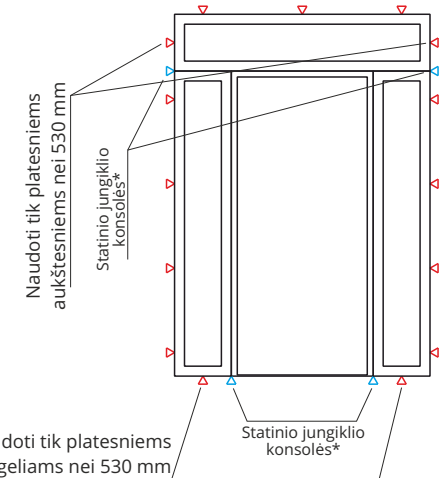

Rekomenduojama kompozitinių durų montavimo sistema

ULTIMATE

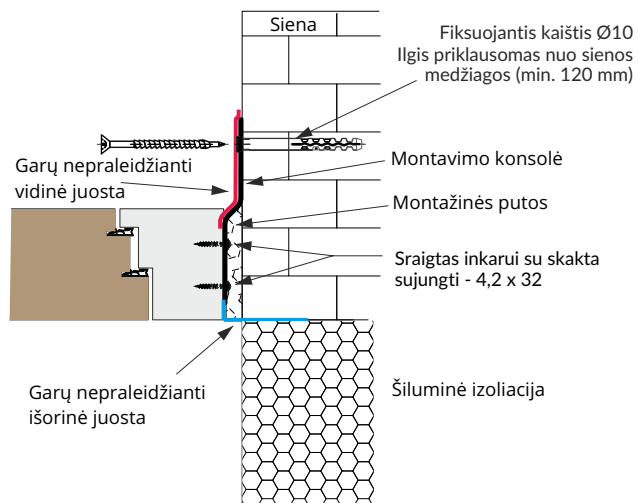

ARCTIC ULTRA, ARCTIC PLUS, ARCTIC oraz TOP

Dedicated for installation in the insulation layer

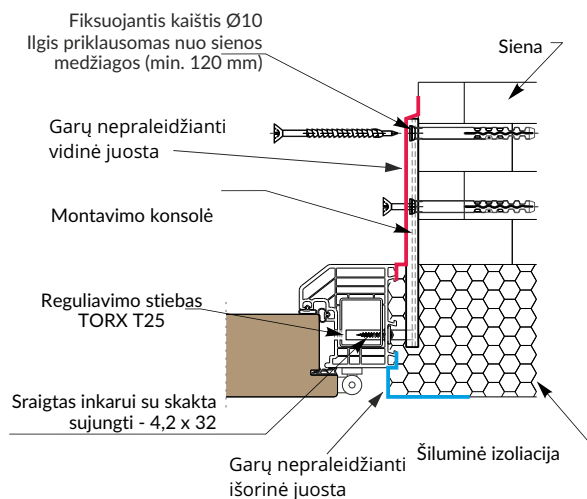

Dedicated for installation in the wall layer using dedicated connectors

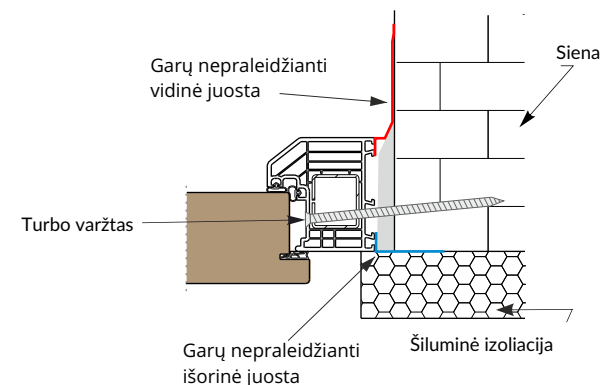

Rekomenduojama duris pastatyti ant profilio po slenksčiu bei atlikti termo ir hidroizoliaciją dalyje prie slenksčio.

ULTIMATE

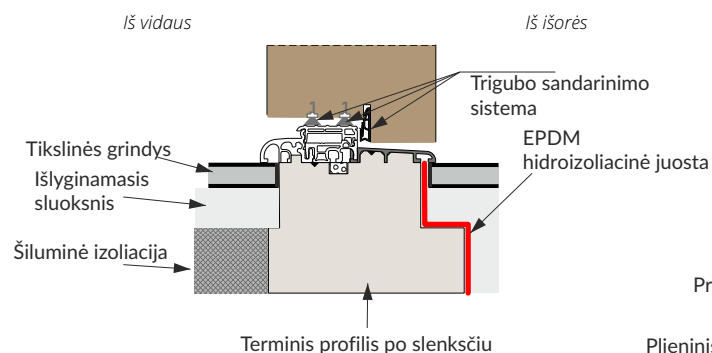

ARCTIC ULTRA, ARCTIC PLUS, ARCTIC, TOP

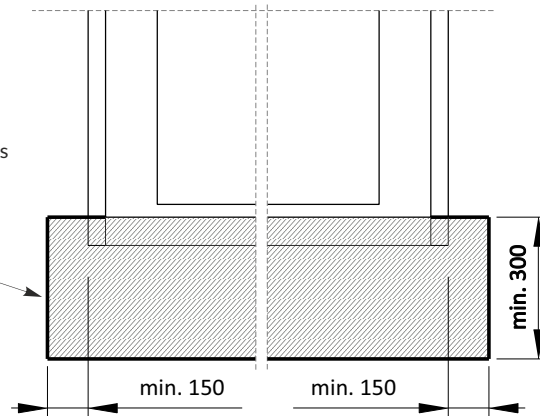
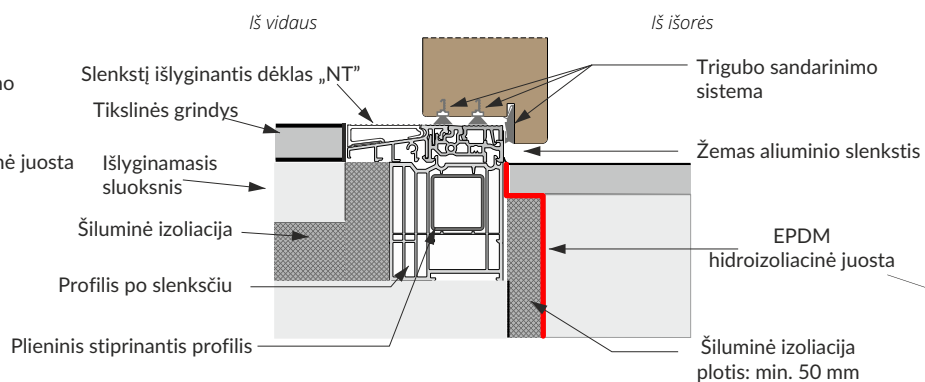

Prieinami profilių po slenksčiu matmenys

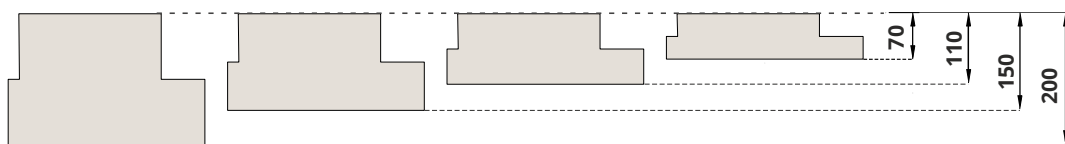

ULTIMATE

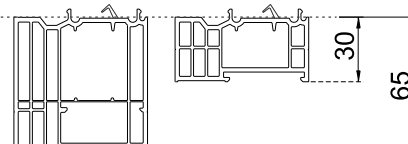

ARCTIC ULTRA, ARCTIC PLUS, ARCTIC, TOP

Profiliai po slenksčiu gali būti jungiami tarpusavyje siekiant gauti norimą aukštį.

DURŲ PRIEŽIŪRA

APRIBOTA IKI MINIMUMO

Priežiūros priemonės durims:

- daugiafunkcinės alyvos ir tepalai
- priemonės apkaustų, metalo elementų ir nerūdijančio plieno priežiūrai
- priemonės tarpinių priežiūrai



Winkhaus alyva
apkaustams tepti
Kaina*:
2,00 € - 10 ml



Aerozolis nerūdijančio
plieno valymui ir priežiūrai
Kaina*:
12,00 € - 600 ml



Purškiklis nerūdijančio
plieno priežiūrai
Kaina*:
5,00 € - 400 ml



Priemonė nerūdijančio
plieno valymui
Kaina*:
3,20 € - 30 ml

*Neskiriama nuolaida.

Be to siūlome:

1. Šilto kompozitinių durų ir Real Wood langų montavimo komponentai ir sistemos.
2. Renovuojantis tarpiklis PVC durims ir langams.
3. Retušavimo sistema, vašakai ir lakų priemonė.
4. Komponentai ir atsarginės dalys kompozitinėms durims ir PVC langams.
5. Vitražiniai gaminiai ir produktai iš plokščio stiklo - naudojami: statybų, vidaus interjero, sakraliniame bei reklamos sektoriuose.

Siekiant gauti papildomą informaciją apie optimalų durų parinkimą, jų įrengimą, konfiguravimą, puošybą ir vitražus - prašome susisiekti su klientų aptarnavimo skyriumi:
wyceny@vikking.eu arba tel. +48 519 325 114

REKOMENDUOJAME!

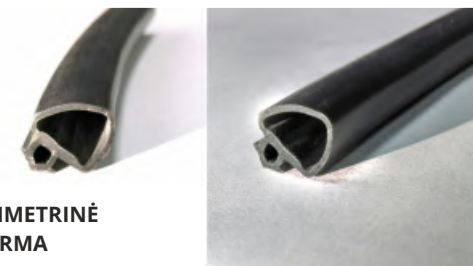

ASIMETRINĖ
FORMA

Renovuojantis tarpiklis durims ir langams
Kaina*: 0,76 € /mb

- ✓ Silikoniniai tarpikliai garantuoja aukščiausią apsaugą nuo šilumos praradimo ilgus metus ir užtikrina daugiau nei standartinį komfortą uždarinėjant duris.

Vikking yra vienintelis energiją taupančių kompozitinių Real Wood durų ir langų gamintojas, unikalūs sprendimai yra daugelio paraiškų dėl tarptautinės patentinės apsaugos objektas. Vienas stilius, tokia pati aukščiausia kokybė, personalizuota įranga - vienoje vietoje, iš patikimo tiekėjo.

Pažinkite LANGUS
REAL WOOD



ENERGIJĄ TAUPANTYS VIKKING LANGAI

INOVATYVUS DIZAINAS

INOVATYVI MINTIS

Medienos gaminiai objektų eksploataavimo metu yra veikiami daugelio pavojų, kylančių dėl destruktuvios drėgmės įtakos higroskopiškai medienos sudėčiai. Todėl gimė idėja dekoruoti PVC profilius siekiant užtikrinti taurios medienos estetiką ir pašalinti medienos naudojimo padarinius ir nepatogumus.

INOVATYVI TECHNOLOGIJA

Dekoruoti PVC profiliai Real Wood technologija skirtingai nei mediena, nereikalauja apsaugos nuo klimato sąlygų. Galimą struktūros bei lakuoto paviršiaus taisymą galima atlikti taip pat objekte, kuriame sumontuoti langai su Real Wood paviršiumi.



TOBULA TECHNOLOGIJA

ESTETIKA KARTU SU KOKYBE

Suspaudimo plotis - langų profilių jungimo vieta turi esminę įtaką lango atlikimo estetikai. Real Wood langus gaminame V-PERFECT technologijoje ant linijų, kuriose įrengti naujausi robotai, valdomi skaitmeniniu būdu, kad profilių jungimai būtų stipresni, tikslesni ir užtikrintų geresnį sandarumą, nei tradicinis suspaudimas.



VIENINTELIAI RINKOJE PVC LANGAI SU REAL WOOD PROFILIŲ PUOŠYBA

Unikali puošybos sistema sukurta VIKKING inžinierių komandos, yra tarptautinės patentų apsaugos objektas.

PVC profilių paviršiaus puošyba RW technologijoje eliminuoja būtinybę faneruoti profilius ir užtikrinti ilgalaikį gautos struktūros patvarumą.

Real Wood langai, priešingai nei mediniai langai nereikalauja brangios paviršiaus priežiūros.

Real Wood langų paviršius iki suklaidinimo primena tauriąją medieną be trūkumų, kuriuos turi mediena.

Real Wood puošyba bei lakavimas gali būti atlikti bet kokioje konfigūracijoje.

Real Wood langai skirtingai nei faneruoti langai, visada turi visus matomus lakuotus įdubimus tokios pat spalvos, kaip išorinė langų spalva.

AUTORINIS SPRENDIMAS

FORMŲ PASIRINKIMAS



MONTAVIMO GROIOVELIO UŽPILDYMAS



ANGOS LAKAVIMAS



STIKLO PAKETŲ KONSTRUKCINIS KLIJAVIMAS

Autorinis tradicinio įstiklinimo su konstrukciniu klijavimu sujungimas padeda išvengti varčių nukritimo, padidina apsaugą nuo įsilaužimų, šilumos ir garso izoliaciją. Padeda optimizuoti langų profilių plieninius sustiprinimus, o tai aiškiai turi įtakos apsaugai nuo brangios energijos praradimo. Šis inovatyvus sprendimas yra konstrukcinio stiklo paketų klijavimo kompozitinėse duryse metodo tęsinys, kuris yra mūsų patento suteikiamos apsaugos objektas.

REVOLIUCINIS VĖDINIMAS

ENERGIJĄ TAUPANTIS VĖDINIMAS BE SKERSVĖJŲ



Vėdinant langas tenkina ENV 1627-1630 standarto reikalavimus RC2 kategorijai, tai reiškia, kad elgiasi kaip uždarytas nuo vagysčių saugantis langas.

Funkcija atitraukimas
Varčia 6 mm



SMART SLIDE

Atitraukiamos - stumdomos terasos durys

SMART - SLIDE stumdomos terasos durys, tai nauja stumdomų terasos durų karta, kurios visų pirma pasižymi puikiomis techninėmis savybėmis bei jų naudojimo komfortu. Stumdomos durys smart-slide suteikia galimybę kurti įstiklintą konstrukciją, kurios matmenys 5,85 x 2,5 m. Rakinimo mechanizmas ant viso varčios perimetro užtikrina didelę prispaudimo jėgą, tuo pačiu atidarius varčią stumiama labai lengvai. Inovatyvus uždarymo mechanizmas padeda aptarnauti paprastai ir intuityviai.

PAKVIESKITE ŠVIESĄ Į SAVO SVETAINĘ

SMART SLIDE durys, tai ne tik potenciali nauda ir pasitenkinimas naudojimo komfortu, bet taip pat įdomus pasiūlymus atsižvelgiant į naudojimo dizainą. Dizainas yra minimalistinis ir šiek tiek skandinaviškas. Neatidaroma pastovaus įstiklinimo dalis gaminama su ypač siaurais profiliais leidžia maksimaliai padidinti įstiklintą paviršių ir apriboti rėmų paviršių, o tai atitinka klientų lūkesčius ir tendencijas šiuolaikinių įstiklinimų projektavimo apimtyje.



PSK

Atverčiamos - stumdomos terasos durys

Maksimalūs PSK durų varčių matmenys siekia 1600x21000 mm arba 1400x2300 mm. Šio sprendimo privalumais yra prieinama kaina bei didelis sandarumas. Pagrindinis tokio sprendimo privalumas yra didelio įstiklinto paviršiaus sukūrimas vienu metu išsaugant patalpos funkcionalumą.



HST

Pakeliamos - stumdomos terasos durys

DAUGIAU ŠVIESOS

Idealus sprendimas komfortiškam vidaus ir terasos sujungimui ir panoraminiam vaizdui užtikrinti dėl didelio įstiklinto paviršiaus HST pakeliamose - stumdomose duryse.

STEBINANTIS LENGVUMAS

Dėl specialių mechanizmų didžiules varčias galima stumdyti panaudojant minimalią jėgą. Rankenos pasukimas į apačią, iš uždarymo pozicijos, leidžia varčią pakelti keliais milimetrais, sumažinti tarpiklių priglundimą ir galimybę laisvai stumdyti varčias.

Namas be barjerų? Aišku!
Žemas terasos durų slenkstis



Pritaikykite langus prie patalpų funkcionalumo jūsų namuose.

Kartu išrinksime naudingiausias sprendimus, skirtus jūsų poreikiams.

VIKING LANGAI, TAI:

- INOVATYVUS DIZAINAS
- SPRENDIMAI PADEDANTYS TAUPYTI ENERGIJĄ
- PATVARUMAS KARTOMS
- SPALVOS NEPRIEINAMOS KITOSE SISTEMOSE
- NERIBOTOS GALIMYBĖS KEISTI ĮRENGIMĄ
- PIRMAUJANTYS KOMPONENTŲ TIEKĖJAI



Nebijome net pačių sudėtingiausių projektų!



Šis kainoraštis pradeda galioti nuo 2020-05-04 ir tuo pačiu panaikina ankstesnius pasiūlymus.

Šioje publikacijoje informacija pateikta vien tik reklamos tikslais ir negali būti įpareigojančio prekybinio pasiūlymo objektas. Pasiūlymas galioja nuo 2020-05-04. Nuo šios dienos nustoja galioti visi ankstesni pasiūlymai. Individualus gamybos procesas, skirtingos rievės, spalvos ir durų paviršiaus struktūra, tai pat rankomis kuriami vitražai sudaro nepakartojamą VIKING kompozitinių durų charakterį, galimi reikalavimai šioje srityje negali būti pagrindas skundams teikti. Dėl poligrafinių sąlygų, pristatomos spalvos ir pavyzdžiai gali šiek tiek skirtis nuo realių ir negali būti laikomi įpareigojančiais. Gamintojas pasilieka sau teisę įvesti techninius patobulinimus bei pakeitimus asortimente. Visus gaminius gaminame ir įrengiame tik pagal individualų kliento užsakymą. Prieš durų montavimą reikia susipažinti su montavimo, naudojimo ir priežiūros instrukcija bei durų garantijos sąlygomis, dėl ten nurodytų taisyklių nesilaikymo galima prarasti garantiją. Dedame daug pastangų, kad mūsų leidiniuose būtų pilna, išsami informacija apie pasiūlymą, tačiau neprisimame atsakomybės dėl galimų netikslumų. Šis leidimas pilna apimtimi saugomas autorinių teisių. Jo kopijavimui, taip pat daliniam, kiekvieną kartą reikalingas gamintojo sutikimas. Real Wood kompozitines duris ir langus gaminame remdamiesi savo autoriniais technologiniais sprendimais. Jų inovatyvumą patvirtina mums suteikta teisė į tarptautinio patento teikiamą apsaugą. Neteisėtas intelektinės nuosavybės pažeidimas bus pagrindas reikalauti kompensacijos.

Sukūrėme unikalius sprendimus, kuriuos saugo tarptautiniai patentai - tame tarpe kompozitinių lauko durų sistema bei Real Wood dekoravimo metodas. Norint džiaugtis tauriu natūralios medienos grožiu nesikišant į natūralią aplinką.

Kartu pasirūpinkime, kad miškas būtų gamtos ir sveiko klimato prieglobstis, o ne žaliavos užnugaris gaminiams, kurie nėra atsparūs klimato sąlygoms.



Prekybos partneris

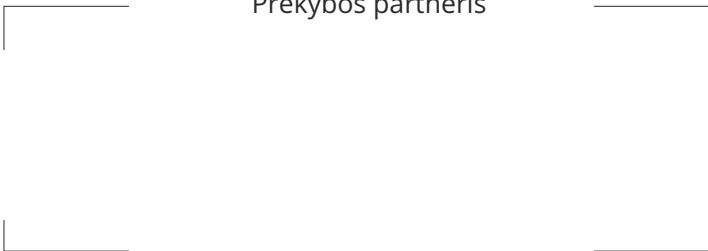

P.W. VIKKING KTS Sp. z o.o.
Aleja Solidarności 4
21-500 Biała Podlaska
Poland

Kontaktas:
tel. +48 83 342 10 91
mob. +48 603 609 830
e-mail: bok@vikking.eu



Sekite naujienas

vikking.eu